

EN Operating & Safety Instructions

NL Bedienings- en veiligheidsvoorschriften

PT Instruções de Operação e Segurança

FR Instructions d'utilisation et consignes de sécurité

PL Instrukcja obsługi i bezpieczeństwa

DE Sicherheits- und Bedienungsanleitung

CZ Provozní a bezpečnostní pokyny

IT Istruzioni per l'uso e la sicurezza

JP 取扱説明書

ES Instrucciones de uso y de seguridad

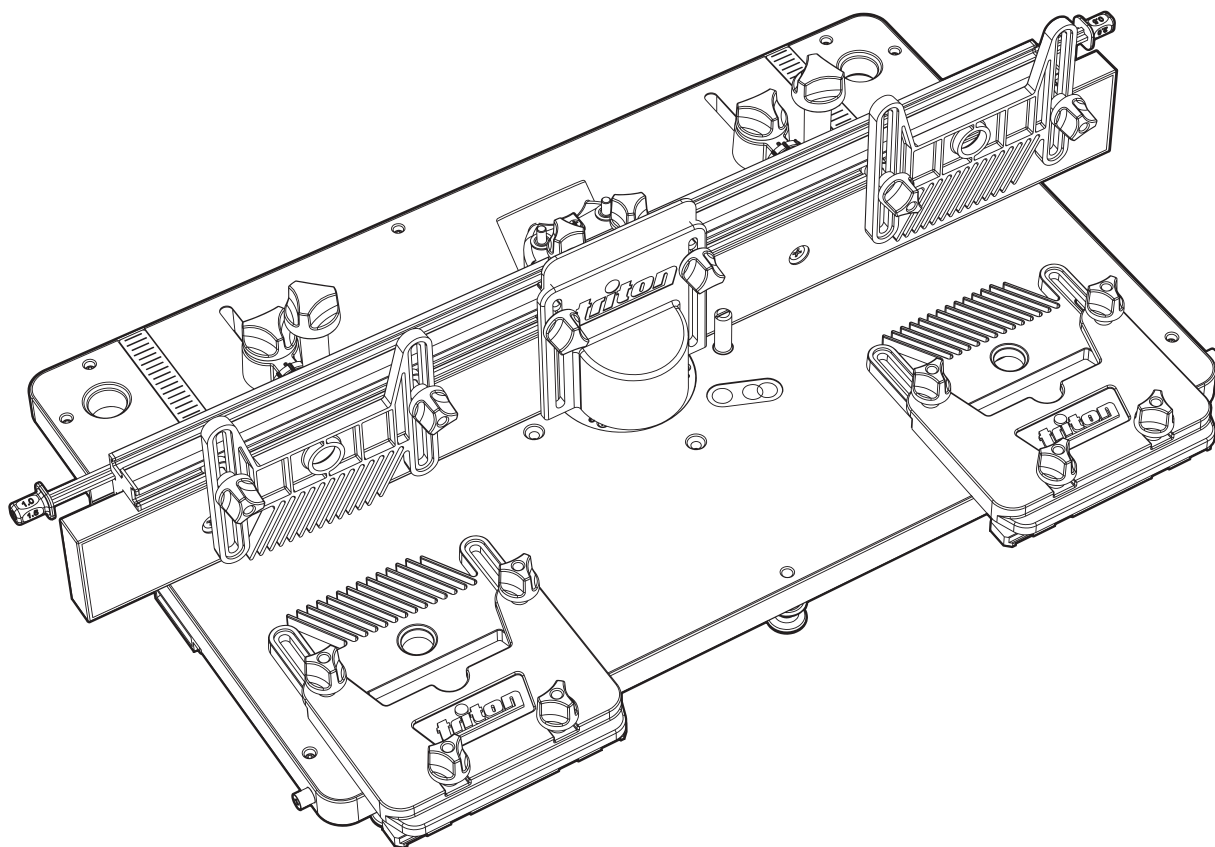















Original Instructions

Introduction

Thank you for purchasing this Triton tool. This manual contains information necessary for safe and effective operation of this product. This product has unique features and, even if you are familiar with similar products, it is necessary to read this manual carefully to ensure you fully understand the instructions. Ensure all users of the tool read and fully understand this manual.

Description of Symbols

The rating plate on your tool may show symbols. These represent important information about the product or instructions on its use.

-  Wear hearing protection
-  Wear eye protection
-  Wear breathing protection
-  Wear head protection
-  Wear hand protection
-  Read instruction manual
-  Be aware of kickback!
-  Warning: Sharp blades or teeth!
-  Indoor use only!
-  DO NOT use in rain or damp environments!
-  **WARNING:** Moving parts can cause crush and cut injuries. Pozor!
-  Caution!
-  Toxic fumes or gases!
-  DO NOT touch! DO NOT access the guard without removing the power. Keep children and bystanders away while operating a power tool. Distractions can cause you to lose control. All visitors should be kept safe distance from work area.
-  Always disconnect from the power supply when adjusting, changing accessories, cleaning, carrying out maintenance and when not in use!

Technical Abbreviations Key

V	Volts
~, AC	Alternating current
A, mA	Ampere, milli-Amp
n0	No load speed
∅	Diameter
°	Degrees
Hz	Hertz
DC	Direct current
W, kW	Watt, kilowatt
/min or min-1	Operations per minute
dB(A)	Decibel sound level (A weighted)
m/s ²	Metres per second squared (vibration magnitude)

Specification

Part no:	TWX7RT001
Compatible routers:	Triton TRA001 Triton MOF001 Triton JOF001 Triton TRA002 Triton TFBR001
Router module size:	660 x 410mm / 26" x 16-1/8"
Workcentre table size:	904 x 708mm / 35-9/16" x 28"
Extruded fence size:	680 x 85mm / 26-3/4" x 3-3/8"
Extruded fence thickness:	21.4mm / 7/8"
MDF fence face size (x 2):	340 x 75mm / 13-3/8 x 3"
Max MDF fence face opening:	90mm / 3-1/2"
Fence adjustable position:	+25 / -125mm / +1" / -5"
Fence micro adjusters:	1mm / 3/64" (one full revolution)
Spacer bar settings:	0.5, 1.0, 1.5, 2.0mm 1/64", 3/64", 1/16", 5/64"
Guard height:	0-76mm / 0-3"
Featherboard height:	9.5mm / 3/8"
Maximum throat plate router bit diameter (Dmax):	
Large -	50mm / 2"
Medium -	40mm / 1-9/16"
Small -	20mm / 13/16"
Dust Extraction fitting (Dia):	31.75mm / 1-1/4" (High Pressure), 62.5mm / 2-1/2" (Low Pressure)
Net weight:	9.9kg / 22lbs
Note: Imperial measurements are approximate.	

General Safety

⚠ WARNING: When using electric power tools, basic safety precautions should always be followed to reduce the risk of fire, electric shock and personal injury including the following safety information. Read all these instructions before attempting to operate this product and save these instructions for future use.

⚠ WARNING: This appliance is not intended for use by persons (including children) with reduced, physical or mental capabilities or lack of experience or knowledge unless they have been given supervision or instruction concerning use of the appliance by a person responsible for their safety. Children must be supervised to ensure that they do not play with the appliance.

CAUTION: Use the power tool, accessories and tool bits etc. in accordance with these instructions, taking into account the working conditions and the work to be performed. Use of the power tool for operations different from those intended could result in a hazardous situation.

The term "power tool" in the warnings refers to your mains-operated (corded) power tool or battery-operated (cordless) power tool.

- 1 **Keep work area clear** - Cluttered areas and benches invite injuries
- 2 **Consider work area environment**
 - Do not expose tools to rain
 - Do not use tools in damp or wet locations
 - Keep work area well lit
 - Do not use tools in the presence of flammable liquids or gases
- 3 **Guard against electric shock** - Avoid body contact with earthed or grounded surfaces (e.g. pipes, radiators, ranges, refrigerators)
- 4 **Keep other persons away** - Do not let persons, especially children, not involved in the work touch the tool or the extension cord and keep them away from the work area
- 5 **Store idle tools** - When not in use, tools should be stored in a dry locked-up place, out of reach of children
- 6 **Do not force the tool** - It will perform the job better and safer at the rate for which it was intended
- 7 **Use the right tool** - Do not force small tools to do the job of a heavy duty tool
 - Do not use tools for purposes not intended; for example, do not use circular saws to cut tree limbs or logs
- 8 **Dress appropriately**
 - Do not wear loose clothing or jewellery, which can be caught in moving parts
 - Suitable safety footwear is recommended when working outdoors
 - Wear protective covering to contain long hair

- 9 **Use protective equipment**
- Use safety glasses
 - Use face or dust mask if working operations create dust
- ⚠ **WARNING:** Not using protective equipment or appropriate clothing can cause personal injury or increase the severity of an injury.
- 10 **Connect dust extraction equipment** - If the tool is provided for the connection of dust extraction and collecting equipment, ensure these are connected and properly used
- 11 **Do not abuse the power cable** - Never yank the power cable to disconnect it from the socket. Keep the power cable away from heat, oil and sharp edges. Damaged or entangled power cables increase the risk of electric shock
- 12 **Secure work** - Where possible use clamps or a vice to hold the work. It is safer than using your hand
- 13 **Do not overreach** - Keep proper footing and balance at all times
- 14 **Maintain tools with care**
- Keep cutting tools sharp and clean makes the tool easier to control and less likely to bind or lock in the workpiece
 - Follow instruction for lubricating and changing accessories
 - Inspect tool power cables periodically and if damaged have them repaired by an authorized service facility
 - Inspect extension cables periodically and replace if damaged
 - Keep handles dry, clean and free from oil and grease
- ⚠ **WARNING:** Many accidents are caused by poorly maintained power tools.
- 15 **Disconnect tools** - When not in use, before servicing and when changing accessories such as blades, bits and cutters, disconnect tools from the power supply
- ⚠ **WARNING:** The use of accessories or attachments not recommended by the manufacturer may result in a risk of injury to persons.
- 16 **Remove adjusting keys and wrenches** - Form the habit of checking to see that keys and adjusting wrenches are removed from the tool before switching it on
- 17 **Avoid unintentional starting** - Ensure switch is in "off" position when connecting to a mains socket or inserting a battery pack, or when picking up or carrying the tool
- ⚠ **WARNING:** Unintended starting of a tool can cause major injuries.
- 18 **Use outdoor extension leads** - When the tool is used outdoors, use only extension cords intended for outdoor use and so marked. Use of an extension cable suitable for outdoor use reduces the risk of electric shock
- 19 **Stay alert**
- Watch what you are doing, use common sense and do not operate the tool when you are tired
 - Do not use a power tool while you are under the influence of drugs, alcohol or medication
- ⚠ **WARNING:** A moment of inattention while operating power tools may result in serious personal injury.
- 20 **Check damaged parts**
- Before further use of tool, it should be carefully checked to determine that it will operate properly and perform its intended function
 - Check for alignment of moving parts, binding of moving parts, breakage of parts, mounting and any other conditions that may affect its operation
 - A guard or other part that is damaged should be properly repaired or replaced by an authorized service centre unless otherwise indicated in this instruction manual
 - Have defective switches replaced by an authorized service centre
- ⚠ **WARNING:** Do not use the tool if the on/off switch does not turn it on and off. The switch must be repaired before the tool is used.
- 21 **Have your tool repaired by a qualified person** - This electric tool complies with the relevant safety rules. Repairs should only be carried out by qualified persons, otherwise this may result in considerable danger to the user
- ⚠ **WARNING:** When servicing use only identical replacement parts.
- ⚠ **WARNING:** If the power cable is damaged it must be replaced by the manufacturer or an authorised service centre.
- 22 **Power tool mains plugs must match the mains socket** - Never modify the plug in any way. Do not use any adapter plugs with earthed (grounded) power tools. Unmodified plugs and matching sockets will reduce risk of electric shock
- 23 **If operating a power tool outside use a residual current device (RCD)** - Use of an RCD reduces the risk of electric shock
- NOTE:** The term "residual current device (RCD)" may be replaced by the term "ground fault circuit interrupter (GFCI)" or "earth leakage circuit breaker (ELCB)".
- ⚠ **WARNING:** When used in Australia or New Zealand, it is recommended that this tool is ALWAYS supplied via Residual Current Device (RCD) with a rated residual current of 30mA or less.

Router Table Safety

- ⚠ **WARNING: ALWAYS wear personal protective equipment;**
- Hearing protection to reduce the risk of induced hearing loss
 - Respiratory protection to reduce the risk of inhalation of harmful dust
 - Cut-proof no-fray gloves to avoid possible injuries when handling router cutters and rough material due to sharp edges.
Any gloves where fabric material can work loose with the possibility of fabric strands MUST not be used when operating the router table
 - Safety glasses to avoid eye injury caused by flying particles
- Ensure all people in the vicinity of the work area use adequate protection. Keep bystanders a safe distance away.
- ⚠ **WARNING: ALWAYS connect the dust extraction port on the router cutter guard to a suitable vacuum dust extraction system. Certain types of wood are toxic or may cause allergic reactions in people and animals, especially when exposed to very fine dust. ALWAYS wear appropriate respiratory protection in addition to vacuum dust extraction.**
- a) **ONLY fit plunge routers that are listed as compatible in 'Specification' to the Router Table.**
Only fit router bits that are suitable for the installed plunge router, with shanks compatible with the collet installed.

- b) **NEVER reach to the underside of the router table when the router is connected to the power supply.**
- c) **ALWAYS remove the router plunge spring and plastic base plate, before fitting the tool to the router table.** This enables easy router bit change and height winder adjustment from above the table.
- d) **Keep your hands away from the cutting area.** NEVER pass your hands directly over, or in front of, the revolving cutter. As one hand approaches the router bit, move it AWAY from the cutter, in an arc motion over the top of the router bit, to the out-feed side beyond the cutter. NEVER trail your fingers behind the workpiece and DO NOT use awkward hand positions. Use push sticks and blocks where necessary.
- e) **Do not attempt to perform tasks on workpieces shorter than 300mm (12") in length without using special fixtures or jigs.** It is recommended to make work pieces oversize then cut to finished length.
- f) **ASSESS risks, benefits and alternatives BEFORE using push sticks, push blocks or other jigs and safety devices.** In many applications the use of such contraptions is useful and safe, however, in others it can be dangerous. Push sticks can fly out of the operator's hand, when they come into contact with the revolving router bit, potentially causing serious injuries.
- g) **ALWAYS support large workpieces on the in-feed and out-feed sides of the router table, and where necessary, also to the sides.** Use Triton Sliding Extension or Multi-stand wherever possible.
- h) **ALWAYS use guards, fences, horizontal and vertical featherboards etc., to guide the workpiece, counteract and avoid kickback, especially when routing small or narrow workpieces.** Vertical featherboards attached to the fence also help prevent uncontrolled lift-up of the workpiece.
- i) **ALWAYS remove ALL loose objects from the table before operating.** Vibrations may cause loose objects to move, and come into contact with the cutter.
- j) **NEVER attempt to remove wood fragments or dust from the cutter with your hands, whilst the router bit is spinning.** ALWAYS switch the router off, disconnect the machine from the power supply, and wait until the cutter has come to a standstill. ALWAYS use cut-proof gloves when touching the cutter, to avoid injury.
- k) **ALWAYS inspect the workpiece for nails, staples and other metal objects and foreign bodies.** If the router cutter hits a concealed nail, the bit may be destroyed, high-velocity projectiles may be produced, kickback can occur, all of which can lead to serious injury.
- l) **WHEREVER possible, use blind cutting techniques, where the router bit does not protrude from underneath the workpiece.** Keeping the cutter on the underside of the workpiece provides additional operator protection.
- m) **ONLY expose the smallest possible part of the cutter above the table surface.** Keep any unused portion of the cutter below the table surface.
- n) **ALWAYS test any new setup by rotating the spindle by hand, with the machine disconnected from the power supply.** Ensure proper cutter clearance to the throat plate, fence and guard, before starting the machine.
- o) **ALWAYS use suitable throat plates, providing optimum clearance around the router bit.**
- p) **ALWAYS use the router cutter guard, and adjust the guard to cover as much of the router bit as possible, as close to the workpiece as possible.** This not only protects the user from accessing the revolving router cutter, it also provides effective dust extraction
- q) **LIMIT the depth of cut; NEVER remove too much material in one pass.** Several passes with a smaller cutting depth are safer, and produce a better surface finish.
- r) **ENSURE to adjust the router cutter speed, according to router cutter diameter and material being cut.** Use the speed selection dial on the plunge router.
- s) **ALWAYS feed AGAINST the rotation of the cutter.** Both feed direction and rotation are indicated by arrows on the router table surface.
- t) **ALWAYS use the fence if using a cutter without bearing or pilot.** ALWAYS support the workpiece firmly against the fence. NEVER remove the retractable guards on the fence. ALWAYS use a cutter with bearing or pilot for freehand work.

Additional Safety Information

- ONLY use router cutters in perfect working condition compatible with the specification of the router table and which are suitable for hand feeding operation (marked 'MAN' for manual operation according to EN 847-1)
- The bit must not enter the workpiece in the same direction as the feed direction. If this occurs, it is likely to cause climb cutting, causing the workpiece to climb and pull away from the operator. This can lead to a loss of control and a potential hazard during operation
- Do not attempt to re-sharpen router cutters unless you specifically follow the manufacturer's instructions and have the equipment to complete this task. The majority of router cutters have blades that cannot be re-sharpened and must be replaced immediately if dull
- Do not create fence traps caused by improper fence location. Fence traps happen when the fence is positioned so far back that the front side of the workpiece would be behind the router cutter. These are dangerous due to the risk of climb cutting and the difficulty of keeping the workpiece against the fence
- Ensure the correct table insert (table ring) is fitted that is the correct size for the size of the router cutter fitted
- Never use a router table until fully assembled and always re-check fasteners after re-assembly after storage
- Make certain the router is not plugged into the power outlet when installing into the table or when making adjustments or changing accessories
- DO NOT plug the router into a standard mains wall socket. It must be plugged into the router table switch box so it can be switched off in an emergency
- The router table must be installed on a solid level surface and secured so the table will not tip. Use of auxiliary in-feed and out-feed supports is necessary for long or wide workpieces. Long workpieces without adequate support could cause the table to tip towards the operator causing injury
- Routers create a lot of vibration and can work loose from their mountings. Check the mountings frequently and re-tighten if necessary
- Never start the tool with the router cutter already engaged in the workpiece. This can lead to a lack of control and possible injury

- The router table is designed to cut flat, straight and squared material only. Do not cut material that is warped, uneven, weak or made from inconsistent material. If necessary make sure material is correctly prepared before use. Incorrect material can lead to a lack of control and possible injury

⚠ WARNING: Unmaintained tools can cause uncontrolled situations. ONLY use router cutters that are correctly sharpened, maintained and adjusted in accordance with the manufacturer's instructions.

Note: Seek professional training and assistance before attempting work that require procedures you are not familiar with. STOP using the router table, if, at any point during operation, you encounter difficulties or are uncertain how to proceed safely.

Product Familiarisation

1. Horizontal Featherboard T-Slot
2. Fence Face Spacer
3. Module Levelling Screw
4. Fence Micro-Adjuster
5. Vertical Featherboard
6. Guard Knob
7. Extraction Connector
8. Fence
9. Fence Knob
10. Table Scale
11. Module Levelling Screw
12. Thumb Hole
13. Featherboard Adjuster Knob
14. Fence Face
15. Module Mounting Rollers & Tracks
16. Cutter Height Winder Slot
17. Guard
18. Direction Indicator
19. Horizontal Featherboard
20. Featherboard T-Slot Knob
21. Featherboard Adjuster Knob
22. Module Levelling Bobbin Screw
23. Fence Face Adjustment Knob
24. Micro-Adjuster
25. Fence Slot
26. Fence Micro-Adjuster Knob
27. Table Scale Indicator

Intended Use

An effective router table capable of edge rebating, trenching, cross trenching, planing, edge moulding (fence and free hand), end grain work, using a template guide, and morticing. For use with the Triton Workcentre TWX7 and Triton Routers.

Unpacking Your Tool

- Carefully unpack and inspect your new tool. Familiarise yourself with all its features and functions
- Ensure that all parts of the tool are present and in good condition. If any parts are missing or damaged, have such parts replaced before attempting to use this tool

IMPORTANT: Read these instructions in combination with the instructions supplied with your Triton router and the Triton Workcentre.

For instruction video, please go to www.tritontools.com

Before Use

⚠ WARNING: Ensure the router is switched off and disconnected from the power supply before attaching or changing any accessories, inserting or removing modules or making any adjustments.

Installing & removing the router module

See 'Installing and removing modules' in the main Workcentre TWX7 manual for a complete guide.

⚠ WARNING: Lower the router cutter to a safe height position before installing or removing the router table module.

⚠ WARNING: Some modules are heavy, especially with power tools installed. ALWAYS grip modules with both hands, ensure secure footing, stand upright, and avoid awkward movements when removing and fitting modules

IMPORTANT: Always lower modules carefully using both the provided Thumb Holes. Uncontrolled lowering can cause Workcentre, module and power tool damage as well as possible injury to the operator.

⚠ WARNING: Do not place fingers and/or body parts between the module and the Workcentre chassis. See Fig. L

To remove: Toggle the Module Locks to the unlocked position (see Fig. M). Using both Thumb Holes (12) to tilt the module to 45° then slide and lift out

To insert: Locate the Module Mounting Rollers in the Module Mounting Tracks (15) as a hinging point and lower the insert down. Use the Thumb Holes to lower to a level position and then re-lock the Module Locks

Note: Modules can be stood upright by angling them to around 120°. This position can be used when adjustments on the underside of modules are necessary, e.g. adjustments to the fitted power tools, and there is no need to remove the module.

Assembling the router table module

- Use the Figures provided; A-K to assemble the router table module. Step B requires additional information below.

Note: P1-6 on Fig.A is the Starting Pin for freehand operation and only requires fitting for freehand operation.

Fitting a Triton router to the router mounting plate

- The mounting plate is on the underside of the table and has been designed for direct mounting to any of the compatible Triton Routers (TRA001, TRA002, TFBR001, JOF001 and MOF001)

⚠ WARNING: Remove the plunge spring on the JOF001, TRA001 and TRA002 to configure the router for table-mounted operation. See the original router manual for procedure. Store the spring carefully as it will need to be re-fitted when the router is removed from the router table module.

⚠ WARNING: The plunge spring on the JOF001 plunge router must not be removed before installing on the router table.

1. Remove the plastic cover of the base plate of the router by removing the securing screws. The screws and plastic base plate should be safely stored for when they may need to be re-fitted in the future
2. Ensure the base of the router is completely clean so it will be level with the mounting plate when fitted
3. Loosen the two mounting knobs on the router until the bolt heads can protrude approximately 10mm (3/8") above the base of the router
4. Push down on the mounting knobs until the bolt heads locate into the keyholes, then rotate the router anticlockwise until the knobs align with the small triangle holes (Fig. B)
5. Tighten the mounting knobs firmly
6. Ensuring all mains power is switched OFF, connect the power cable plug of the power tool to the mains socket of the Workcentre not directly to a wall socket or other mains outlet

Note: Early Triton TRA001 routers do not feature a table winder connector.

Levelling the throat plate

1. Level the throat plate in the router table using a square and the supplied hex key to adjust the levelling screws (see Fig. N)
2. Fit the three Throat Plate Screws (P1-10/11) to secure the throat plate in position, and ensure they pass through the holes in the steel plate (P1-15) to enable levelling
3. Check the throat plate is level with the table surface

IMPORTANT: Always ensure the correct throat plate is used for the fitted router bit.

Levelling the router module

- All modules must be adjusted so they are level with the Workcentre chassis, to achieve accurate results and for safe operation. Therefore, all modules are equipped with seven Module Levelling Screws (3 & 11)
1. Fit the module into the Workcentre chassis and lock both Module Locks (20)
 2. Tighten the three Module Levelling Bobbin Screws (11), until there is no movement between the module and the Workcentre chassis
 3. Place a straight edge over the corner, across the levelling screws, and check for gaps
 4. Adjust the Module Levelling Screws, using the provided hex key, until both sides of the corner are flush with the Workcentre chassis
 5. Repeat for the remaining three corners and the single Module Levelling Screw in the middle of the long side of the module.
 6. Check all sides of the module are flush with the Workcentre chassis by placing a straight edge over the module, perpendicular to the long and short sides, as well as diagonally over the table. Fine-adjust and re-check where necessary

Dust extraction

⚠ WARNING: ALWAYS use a suitable vacuum cleaner or workshop dust extraction system.

⚠ WARNING: Some dust from natural wood, surface coatings and composite materials contains toxic substances. ALWAYS dispose of harmful dust according to laws and regulations.

- While dust extraction can be achieved using any vacuum cleaner, domestic (bag-type) units can fill up very quickly. For a much larger capacity, consider fitting a Triton Dust Collector (DCA300) to your vacuum cleaner
- The combined electrical load of the router and vacuum cleaner may exceed the rated amperage of the domestic extension lead or power outlet. Always connect the vacuum cleaner and router to separate electrical outlets, and switch on both appliances separately

Operation

⚠ WARNING: ALWAYS wear eye protection, adequate respiratory and hearing protection, as well as suitable gloves, when working with this tool.

IMPORTANT: The router table is marked with the feed direction. This indicates the correct and safest direction for the workpiece when making the cut.

⚠ WARNING: Do not over-balance the Workcentre by using very large workpieces.

Note: Refer to your original TWX7 Workcentre instructions for full information and diagrams that refer to parts of the Workcentre.

Workcentre switchbox operation

IMPORTANT: The switchbox requires a live mains connection to switch ON. It will reset to OFF as soon as power is disconnected and require resetting to ON when power is restored to continue operation.

Switching ON & OFF

Note: Refer to your router manual for additional information

1. The Workcentre ON/OFF Switch is located at the front
2. Connect the Workcentre mains lead to a wall socket and switch on
3. Switch the Workcentre ON/OFF Switch into the 'O' position by pushing on the emergency stop flap
4. Switch on the power tool by pressing the ON/OFF Switch into the 'I' position
5. Switch the Workcentre ON/OFF Switch into the 'I' position to power the tool to use
 - Press down on the emergency stop flap to switch OFF

User position & feed direction

- The main user position is defined by the location of the safety cut-off switch
- ALWAYS remain positioned in close proximity to the switch, so the machine can be instantly switched off in the case of emergency
- Feed workpieces from this position in the direction indicated by the arrows on the table surface of the individual module

Fitting & removing router bits

⚠ WARNING: Do not use Router Cutters that exceed 50mm in diameter with the router table module.

1. Switch off the router with the power switch fitted to the tool itself
2. Fit the table winder through the router table and wind to raise the router cutter and collet (Fig. U)
3. Use the router collet spanner to remove and replace the existing router bit
4. Wind the table winder so the router bit is at the correct height position
5. Ensuring the Workcentre power switch is set to OFF, return the router ON/OFF switch to the ON position

IMPORTANT: Do not use the table winder while the router is powered.

IMPORTANT: Refer to the router manual for details of compatible router bit types and sizes.

Using the guard

- Ensure the Guard (17) is used whenever possible and set to the correct height position to ensure maximum protection for the operator's hands

Using the fence micro adjusters

1. Screw the thumbwheels on the Fence Micro-Adjusters (4) out to provide sufficient adjustment
2. Tighten the micro-adjusters in position against the rear of the fence and screw the thumbwheels in to obtain the required rebate amount. One complete turn is 1mm
3. Unlock the fence, move it back against the micro-adjusters and re-lock

Using the fence

- The Fence Faces (14) should always be positioned as close to the cutter as possible. Position them by sliding forward or backward. Ensure they are tensioned firmly enough to resist unwanted movement

Using the featherboards

IMPORTANT: Horizontal and vertical featherboards should not overlap in use. A minimum gap of 10mm is required. See Fig. Q

Both the Vertical Featherboard (5) and Horizontal Featherboard (19) are used to apply light pressure to the workpiece to hold it more securely as it is cut.

- Each featherboard has a short plastic pin (Fig O): this indicates the workpiece line. Adjust both the Vertical Featherboard and Horizontal Featherboard so this shorter pin just touches the workpiece so the longer pins are correctly tensioned against the workpiece in use
- The exposed router bit cutter height should not exceed the height of the installed horizontal featherboards

Using the fence spacers

Planing cuts should be performed with the cutter mostly hidden behind the Fence Faces (14) (Fig. R & S)

⚠ WARNING: NEVER make planing cuts with the workpiece passing between the cutter and fence on the right. The cutter will flex aside, 'climb up' on the work, and rip the workpiece out of your hands - or even pull your hand into the cutter

Planing on the router fence

- Planing cuts of 0.5, 1.0, 1.5 and 2.0mm can be performed using the Fence Face Spacers (2)

Method 1

1. Ensure the Fence Faces are close to the cutter
2. Push the spring-loaded left Fence Face away from the fence and slide the two Fence Face Spacers into the gaps created at the required rotation for the maximum cut depth required as marked on the spacer
3. Use a wooden straight edge to align the cutter blade with the left Fence Face only. Begin the cut

Method 2

1. Ensure the Fence Faces are close to the cutter
2. Set Micro-Adjusters (4 & 24) to mid travel; ensure marks are aligned
3. Use a wooden straight edge to align the cutter blade with the Fence Faces. Push the Micro-Adjusters into contact with the Fence. Lock the Fence in this position
4. Decide on cut depth required. Wind both Micro-Adjusters clockwise by this depth. Unlock the Fence and push back into contact with the Micro-Adjusters (4 & 24)
5. Push the spring-loaded left Fence Face away from the Fence and slide the two Fence Face Spacers into the gaps created at the required rotation for the maximum cut depth required as marked on the spacer. Begin the cut

Fitting the starting pin

- A Starter Pin can be fitted to the router table to assist freehand routing. For freehand operation, configure the router table as Fig. P
- Ensure the guard is correctly adjusted to the correct height to provide maximum protection to the operator's hands (Fig. T)
- In use, the workpiece should contact the starter pin first and be angled from that position to the cutter for the first cut

Accessories

- A wide range of accessories and consumables, in addition to those listed below, is available from your Triton stockist. Spare parts can be obtained from toolsparesonline.com

Triton code	Description
TWX7P	Protractor

Maintenance

⚠ WARNING: ALWAYS disconnect from the power supply before carrying out any inspection, maintenance or cleaning.

General inspection

- Check regularly that all the fixing screws are tight and all parts are undamaged and in good condition. Do not use the router table until any faulty, damaged or heavily worn parts are replaced
- Inspect the supply cord of the tool, prior to each use, for damage or wear. Repairs should be carried out by an authorised Triton service centre. This advice also applies to extension cords used with this tool

Cleaning

- Keep your tool clean at all times. Dirt and dust will cause internal parts to wear quickly, and shorten the machine's service life. Clean the body of your machine with a soft brush, or dry cloth. If available, use clean, dry, compressed air to blow through the ventilation holes
- Clean the tool casing with a soft damp cloth using a mild detergent. Do not use alcohol, petrol or strong cleaning agents
- Never use caustic agents to clean plastic parts

Lubrication

- Slightly lubricate all moving parts at regular intervals with a suitable spray lubricant

Storage

- Store this tool carefully in a secure, dry place out of the reach of children

Contact

For technical or repair service advice, please contact the helpline on (+44) 1935 382 222

Web: www.tritontools.com

UK Address:

Toolstream Ltd.
Boundary Way
Lufton Trading Estate
Yeovil, Somerset
BA22 8HZ, United Kingdom

EU Address:

Toolstream B.V.
Holtum-Noordweg 11
Unit 4
6121 RE Born
The Netherlands

Disposal

Always adhere to national regulations when disposing of power tools that are no longer functional and are not viable for repair.

- Do not dispose of power tools, or other waste electrical and electronic equipment (WEEE), with household waste
- Contact your local waste disposal authority for information on the correct way to dispose of power tools

Troubleshooting

Problem	Possible cause	Solution
No function when power turned ON	No power	Check power supply
	Router unit's power switch is OFF	Reset router power switch
Table module is not level	Levelling screws are not correctly adjusted	Refer to 'Levelling the router module' section
	Rough surface	Ensure the Workcentre is situated on a secure flat surface. Relocate the table if the ground is found to be rough
Unknown mechanical noise	Check router cutter is correctly fitted	Tighten collet assembly
	Other fittings have worked loose	Check fittings
	Router has worked loose from router mounting	Secure router correctly and tighten fittings
Large amount of chippings and dust in use	Check vacuum system bag or cylinder is not full	Replace bag or empty cylinder
	Check dust extraction is switched ON	Switch ON
	Check dust extraction is properly connected	Make sure everything is correctly assembled along the whole dust extraction assembly and hose
Poor quality results	Check router cutter is sharp and in good condition	Replace if dull or worn
	Check router speed is correct	Set the speed correctly on router unit
	Cut is too deep per pass	Complete work in multiple passes
Workpiece difficult to control	Workpiece incorrectly positioned	Read Router Table Safety section and also refer to your original Router Manual for additional safety information
	Fence incorrectly positioned	
	Workpiece direction incorrect	
	Featherboards not correctly used	

Guarantee

To register your guarantee visit our web site at tritontools.com* and enter your details.

Purchase Record

Date of Purchase: ___/___/___

Model: TWX7RT001

Retain your receipt as proof of purchase.

Triton Precision Power Tools guarantees to the purchaser of this product that if any part proves to be defective due to faulty materials or workmanship within 3 YEARS from the date of original purchase, Triton will repair, or at its discretion replace, the faulty part free of charge.

This guarantee does not apply to commercial use nor does it extend to normal wear and tear or damage as a result of accident, abuse or misuse.

* Register online within 30 days.

Terms & conditions apply.

This does not affect your statutory rights.

Australian Warranty Information

You may wish to register your product at www.tritontools.com but you are not under any obligation to do so.

Our goods come with guarantees that cannot be excluded under the Australian Consumer Law.

You are entitled to a replacement or refund for a major failure and for compensation for any other reasonably foreseeable loss or damage. You are also entitled to have the goods repaired or replaced if the goods fail to be of acceptable quality and the failure does not amount to a major failure.

This product is guaranteed against faulty materials and workmanship for 3 YEARS from the date of purchase. Please retain your receipt as proof of purchase.

This warranty does not cover defects caused by or resulting from:

- (a) misuse, abuse or neglect;
- (b) trade, professional or hire use;
- (c) repairs attempted by anyone other than our authorised repair centres; or
- (d) damage caused by foreign objects, substances or accident.

Warranty Exclusions

Wearing parts, consumable items or service-related parts required when performing normal and regular maintenance of this product are not covered by the warranty unless it is found to be defective by an Authorised Service Centre.

Distributed in Australia by Carbatec:
Carbatec Pty Ltd, 128 Ingleston Rd, Wakerley QLD 4154

Enquiries

Email: callcentre@carbatec.com.au
Freecall number: 1800 658 111

The Carbatec policy is one of continuous improvement and the company reserves the right to alter designs, colours and specifications without notice.

Vertaling van de originele instructies

Introductie

Hartelijk dank voor de aanschaf van dit Triton- gereedschap. Deze instructies bevatten informatie die u nodig hebt voor een veilige en doeltreffende bediening van dit product. Dit product heeft unieke kenmerken. Zelfs als u bekend bent met gelijksoortige producten dient u deze handleiding zorgvuldig door te lezen, zodat u in staat bent alle voordelen te benutten. Houd deze handleiding bij de hand en zorg ervoor dat alle gebruikers van dit gereedschap de handleiding hebben gelezen en volledig hebben begrepen.

Beschrijving symbolen

Op het gegevensplaatje van uw gereedschap kunnen zich symbolen bevinden. Deze vertegenwoordigen belangrijke productinformatie en gebruiksinstructies.



Draag gehoorbescherming
Draag een veiligheidsbril
Draag een stofmasker
Draag een veiligheidshelm



Draag handschoenen



Lees de handleiding



Let op: terugslaggevaar!



Waarschuwing: scherpe bladen of tanden!



Enkel geschikt voor binnen gebruik!



Gebruik niet de regen of in vochtige omstandigheden!



WAARSCHUWING: Bewegende delen kunnen ernstig letsel veroorzaken.



Voorzichtig!



Giftige dampen of gassen!



NIET AANRAKEN! Raak de beschermkap niet aan voordat u de machine ontkoppeld van de stroombron. Houdt kinderen en omstanders tijdens gebruik op afstand. Afleidingen resulteren mogelijk in controleverlies. Houd alle omstanders op een veilige afstand.



Ontkoppel de machine van de stroombron voor het maken van aanpassingen, het verwisselen van accessoires, het schoonmaken, het uitvoeren van onderhoud en wanneer de machine niet in gebruik is!

Technische afkortingen

V	Volts
~, AC	Wisselspanning
A, mA	Ampère
n°	Onbelaste snelheid
Ø	Diameter
°	Graden
Hz	Hertz
DC	Directe spanning
W, kW	Watt, kilowatt
/min or min⁻¹	Operations per minute
dB(A)	Decibel geluidsniveau (A)
m/s²	Meters per seconden (trillingsniveau)

Specificaties

Modelnummer:	TWX7RT001
Compatibele bovenfrezen:	Triton TRA001 Triton MOF001 Triton JOF001 Triton TRA002 Triton TFBRO01
Freestafelblad afmetingen:	660 x 410 mm / 26" x 16-1/8"
Workcenter tafelblad afmetingen:	904 x 708 mm / 35-9/16" x 28"
Geleider afmetingen:	680 x 85 mm / 26-3/4" x 3-3/8"
Geleider dikte:	21,4 mm / 7/8"
MDF geleider afmetingen (x2):	340 x 75 mm / 13-3/8 x 3"
Max. MDF geleider mondopening:	90 mm / 3-1/2"
Verstelbare geleider positie:	+25/-125 mm / +1" / -5"
Geleider microstellers:	1 mm / 3/64" (één volledige draai)
Afstandsplaat instellingen:	0,5, 1,0, 1,5, 2,0 mm 1/64", 3/64", 1/16", 5/64"
Beschermer lengte:	0-76 mm / 0-3"
Hoogte drukelement:	9,5 mm / 3/8"
Maximale keelplaat freesbit diameter (Dmax):	Groot - 50 mm / 2" Middel - 40 mm / 1-9/16" Klein - 20 mm / 13/16"
Stofontginning aansluiting (dia.):	31,75 mm / 1-1/4" (hoge druk) 62,5 mm / 2-1/2" (lage druk)
Netto gewicht:	9,9 kg / 22 lbs
Let op: Imperiale metingen zijn approximatief	

Algemene veiligheid

⚠ WAARSCHUWING: Bij het gebruik van elektrische machines horen basis veiligheidsvoorzorgmaatregelen opgevolgd te worden om de kans op brand, elektrische schokken en persoonlijk letsel te minimaliseren. Lees de instructies voor gebruik volledig door en bewaar deze bij de machine voor toekomstig gebruik.

⚠ WAARSCHUWING: De machine is niet geschikt voor gebruik door personen met een verminderde mentale of fysieke bekwaamheid of een gebrek aan ervaring, tenzij de persoon wordt begeleid of geïnstrueerd door een persoon verantwoordelijk voor de veiligheid

LET OP: Het gebruik van de machine voor doeleinden, anders dan waarvoor de machine is bestemd resulteert mogelijk in gevaarlijke situaties en serieus persoonlijk letsel

De term "elektrisch gereedschap" in alle hieronder vermelde waarschuwingen heeft betrekking op uw elektrische gereedschap dat op de stroom is aangesloten (met een snoer) of met een accu wordt gevoed (snoerloos).

- 1 Veiligheid in de werkruimte** - Rommelige en donkere ruimtes leiden vaak tot ongelukken.
- 2 Denk aan de werkplaatsomgeving**
 - Stel gereedschap niet bloot aan regen
 - Gebruik gereedschap niet in vochtige of natte omstandigheden
 - Houdt uw werkplaats goed verlicht
 - Gebruik gereedschap niet in de nabijheid van onvlambare vloeistoffen of gassen
- 3 Bescherm uzelf tegen elektrische schok** - Voorkom het contact met gearde oppervlakken (als leidingen, radiatoren, koelkasten).
- 4 Houd kinderen en omstanders uit de buurt** - Laat mensen, vooral kinderen, de machine en verlengsnoeren niet aanraken en houd ze op afstand
- 5 Berg gereedschap wat niet in gebruik is op** - Berg gereedschap dat niet in gebruik is op een droge plek, buiten het bereik van kinderen op
- 6 Forceer gereedschap niet** - Uw machine functioneert optimaal op de bestemde gebruikssnelheid
- 7 Gebruik de juiste machine** - Forceer kleine machine niet voor het uitvoeren van grote werkzaamheden.
Gebruik gereedschap niet voor doeleinden waarvoor ze niet bestemd zijn.
- 8 Draag de juiste uitrusting**
 - Loshangende kleding en sieraden kunnen door bewegende onderdelen gegrepen worden
 - Het dragen van niet-slippende schoenen is aangeraden voor buitenwerk
 - Bedek lang haar
- 9 Draag de benodigde beschermingsmiddelen**
 - Draag een veiligheidsbril
 - Draag een stofmasker bij stof producerende werkzaamheden

⚠ **WAARSCHUWING:** Wanneer de beschermende uitrusting niet gedragen wordt is de kans opene ongeval groter en is de ernst van voorvallende ongevallen groter

10 **Sluit gereedschap op een stof-ontginningsstelsel aan** – Wanneer de machine is voorzien van een stofpoort, sluit u deze op een ontginningsstelsel aan

11 **Misbruik het stroomsnoer niet** – Trek nooit aan het stroomsnoer om de stekker uit het stopcontact te halen. Houdt het stroomsnoer uit de buurt van warmte, olie en scherpe randen. Beschadigde snoeren vergroten de kans op elektrische schok

12 **Klem uw werk vast** – Klem uw werkstuk wanneer mogelijk stevig vast

13 **Reik niet te ver** – Blijf altijd stevig en in balans staan

14 **Onderhoud uw gereedschap zorgvuldig**

- Het scherp en schoon houden van snijgereedschap zorgt voor een gemakkelijker machine controle en een kleinere kans op het buigen en breken

- Volg smeerinstructies op

- Controleer stroomsnoeren regelmatig op beschadiging en laat deze bij een geautoriseerd service center repareren

- Laat stroomsnoeren bij een geautoriseerd service center vervangen

- Houdt handvaten schoon, droog en vrij van olie en vet

⚠ **WAARSCHUWING:** Velen ongelukken worden veroorzaakt door slecht onderhouden machines

15 **Ontkoppel machines van de stroombron** – wanneer niet in gebruik, voor onderhoud en bij het vervangen van accessoires ontkoppelt u de machine van de stroombron

16 **Verwijder sleutels** – Maak van het controleren op gereedschapsleutels een gewoonte

17 **Voorkom onnodig starten** – Zorg ervoor dat de aan-/uitschakelaar bij het aansluiten op de stroombron, het plaatsen van een accu of het vervoeren in de uitpositie staat

⚠ **WAARSCHUWING:** Het onnodig starten van de machine kan leiden tot serieuze verwondingen

18 **Het gebruik van buiten verlengsnoeren** – Wanneer gereedschap buiten gebruikt wordt, maakt u gebruik van verlengsnoeren, geschikt voor buiten. Dit vermindert de kans op elektrische schok

19 **Blijf alert**

- Houd uw aandacht op het werk, gebruik uw gezonde verstand en gebruik machines niet wanneer vermoeid

- Gebruik het elektrisch gereedschap niet wanneer u vermoeid bent of onder invloed van drugs, alcohol of medicijnen

⚠ **WAARSCHUWING:** Onoplettendheid tijdens het bedienen van elektrisch gereedschap kan leiden tot ernstig letsel

20 **Controleer beschadigde onderdelen**

- Controleer voor verder gebruik of de machine als bestemd functioneert

- Controleer bewegende delen op uitlijning, beschadiging, montage en andere gesteldheden die gebruik van de machine mogelijk beïnvloeden

- Een beschadigde beschermkap hoort bij een geautoriseerd service center gerepareerd of vervangen te worden, tenzij anders vermeld in deze handleiding

- Laat defecte schakelaars bij een geautoriseerd service center repareren

⚠ **WAARSCHUWING:** Gebruik de machine niet met een defecte aan-/uitschakelaar. De schakelaar hoort voor gebruik gerepareerd te worden

21 **Laat uw machine te allen tijde door een gekwalificeerd persoon repareren** – Laat uw machine te allen tijde door een gekwalificeerd persoon repareren om gevaarlijk gebruik te vermijden

⚠ **WAARSCHUWING:** Maak bij onderhoud enkel gebruik van identieke vervangende onderdelen

⚠ **WAARSCHUWING:** Laat een beschadigd stroomsnoer door de verkoper of een geautoriseerd service center vervangen

22 **Stekker horen overeen te komen met het te gebruiken stopcontact** – Stekkers mogen niet aangepast worden. Gebruik geen adapters op geaarde machines. Overeenkomende stekkers en stopcontacten verminderen de kans op elektrische schok

23 **Indien het onvermijdelijk is elektrisch gereedschap te gebruiken in een vochtige omgeving, gebruik dan een energiebron met een aardlek beveiliging (Residual Current Device).** Het gebruik van een RCD vermindert het risico op een elektrische schok

⚠ **WAARSCHUWING:** Wanneer de machine in Nieuw-Zeeland gebruikt wordt, met een lekstroom van 30 mA of lager, is het gebruik van een aardlekschakelaar aanbevolen

Freestafel veiligheid

⚠ **WAARSCHUWING:** De geschikte beschermende uitrusting dient TE ALLEN TIJDE gedragen te worden

- Gehoorbescherming om de kans op gehoorbeschadiging te minimaliseren
- Een stofmasker om het inademen van giftige stoffen te voorkomen
- Snijbestendige, niet-rafelige handschoenen om mogelijk letsel bij het hanteren van freesbits en materialen met scherpe randen te voorkomen. Draag geen handschoenen waarvan het materiaal los kan rafelen

Zorg ervoor dat alle mensen in de buurt van het werkgebied voorzien zijn van de geschikte bescherming. Zorg ervoor dat omstanders op een veilige afstand blijven

⚠ **WAARSCHUWING:** Sluit de stofpoort op het freestafelblad te allen tijde op een geschikt stofontginning-systeem aan. Sommige houtsoorten zijn giftig en veroorzaken mogelijke allergische reacties. Naast de aansluiting op een geschikt systeem is het dragen van een geschikt stofmasker te allen tijde aanbevolen

a) **Maak enkel gebruik van compatibele bovenfreesen, zie: 'Specificaties'.** Maak enkel gebruik van freesbits die geschikt zijn voor gebruik met de bovenfrees. De schacht dient overeen te komen met de ashals

b) **Reik nooit onder de freestafel wanneer de bovenfrees aangesloten is op de stroombron**

c) **Verwijder de vrije-invalveer en de plastic basisplaat van de bovenfrees voordat u de machine op de freestafel bevestigt.** Zo zijn freesbits gemakkelijk te verwisselen en is de freesdiepte met gebruik van een verstellend, van bovenaf gemakkelijk te verstellen

d) **Houd uw handen uit de buurt van het roterende freesbit.** Beweeg uw handen nooit over of voorlangs het roterende freesbit. Wanneer uw hand het freesbit nadert, beweegt u uw hand in een boogvorm over het freesbit, naar de achterzijde van de tafel. Gebruik geen onhandige/onnatuurlijke handposities. Gebruik wanneer mogelijk een duwstok

e) **Frees geen werkstukken korter dan 300 mm zonder het gebruik van geleiders en mallen.** Het is aanbevolen langere werkstukken na het frezen op maat te zagen

f) **Schat risico's voordelen en alternatieven in voordat u duwstokken, blokken, mallen en andere veiligheidsmiddelen gebruikt.** Bij vele werkzaamheden is het gebruik van de middelen handig en veilig. Bij sommige werkzaamheden is het gebruik van de hulpmiddelen echter gevaarlijk. Duwstokken kunnen uit de hand van de gebruiker schieten wanneer de stok in contact komt met het freesbit, wat mogelijk resulteert in ernstige ongelukken en persoonlijk letsel

g) **Grote werkstukken dienen te allen tijde ondersteund te worden. Gebruik de Triton in- en uitvoersteunen en wanneer mogelijk rolsteunen en schragen**

h) **Maak te allen tijde gebruik van beschermkappen, geleiders, horizontale en verticale drukelementen, etc. om het werkstuk te geleiden en terugslag te voorkomen. Vooral bij het bewerken van kleine werkstukken.** Verticale drukelementen, bevestigd op de geleider voorkomen het stijgen van het werkstuk

i) **Verwijder alle losse voorwerpen van de tafel voordat u met het frezen begint.** Losse voorwerpen trillen mogelijk in de richting van het freesbit en worden afgevuurd wanneer deze in contact komen met het freesbit

j) **Verwijder zaagsel en houtsplinters nooit met de hand van het freesbit terwijl het freesbit roteert.** Schakel de machine uit, ontkoppel de machine van de stroombron en wacht tot het freesbit volledig tot stilstand gekomen is. Draag ALTIJD snijbestendige handschoenen bij het hanteren van freesbits

k) **Controleer of het werkstuk spijkers, schroeven, nietjes of enige andere metalen voorwerpen bevat.** Wanneer het freesbit tijdens het frezen in contact komt met een metaal voorwerp, raakt het bit mogelijk beschadigd en is de kans op terugslag en serieus letsel groot

l) **Gebruik wanneer mogelijk blinde freestechnieken, waar het freesbit het werkstuk niet vonder onderaf doorboort.** Houd het freesbit aan de onderzijde van het werkstuk om de veiligheid van de gebruiker te vergroten

m) **Zorg ervoor dat het kleinste mogelijke deel van het freesbit boven het tafelblad uitkomt.** Houd het ongebruikte deel van het bit onder het tafelblad

n) **Test enige nieuwe opzet door de as met de hand te draaien, zonder dat de machine aangesloten is op de stroombron.** Zorg voor genoeg ruimte tussen het freesbit, de keelplaat, de geleider en beschermkap voordat u de machine start

o) **Maak ALTIJD gebruik van een geschikte keelplaat, voor optimale ruimte rond het freesbit**

p) **Maak ALTIJD gebruik van de beschermkap, en zorg ervoor dat de kap zo veel mogelijk van het freesbit bedekt, zo dicht mogelijk bij het werkstuk.** Dit zorgt voor een optimale gebruikersbescherming en een optimale stofontginning

q) **Limiteer de freesdiepte; verwijder NOOIT te veel materiaal in een enkele doorgang.** Verschillende, minder diepe, doorgangen is veiliger en produceert een betere oppervlakte afwerking

r) **Verstel de freesbit snelheid, passend bij de bit diameter en het te frezen materiaal.** Gebruik de snelheid-selectieschijf op de bovenfrees

s) **Voed het werkstuk tegen de rotatierichting van het freesbit in.** De voedrichting en rotatierichting zijn beide weergegeven op het tafelblad

t) **Maak te allen tijde gebruik van de geleider wanneer u gebruik maakt van een freesbit zonder lager.** Ondersteun het werkstuk onder de geleider. De intrekbare beschermkappen op de geleider mogen NOOIT verwijderd worden. Maak te allen tijde gebruik van een lager bit bij het frezen uit de vrije hand

Bijkomende veiligheidsinformatie

- Maak enkel, gebruik van freesbits die in perfecte staat verkeren, die compatibel zijn met de freestafel specificaties en geschikt zijn voor gebruik uit de vrije hand
- Het freesbit dient het werkstuk niet dezelfde richting in te gaan als de voedrichting. Het werkstuk klimt omhoog en wordt uit de handen van de gebruiker getrokken. Zo verliest de gebruiker de controle over het werkstuk wat kan leiden tot serieuze ongelukken en persoonlijk letsel
- Slijp freesbits niet tenzij u de specifieke instructies van de fabrikant opvolgt en gebruik maakt van de juiste hulpmiddelen. De meeste freesbits zijn voorzien van snijranden die niet geslepen kunnen worden en dienen vervangen te worden wanneer de snijranden bot zijn
- Creëer geen geleider vallen veroorzaakt door een onjuist uitlijnde geleider. Geleider vallen ontstaan wanneer de geleider zo ver naar achter gesteld is, dat het werkstuk achter het freesbit valt. Dit is erg gevaarlijk waar het werkstuk moeilijk tegen de geleider aan te houden is en het werkstuk mogelijk omhoog klimt
- Zorg ervoor dat de juiste tafelring, passend bij de maat van het freesbit, op de freestafel geplaatst is
- Gebruik de freestafel niet voordat deze volledig samengesteld is en controleer alle bevestigingsmiddelen na het verstellen van de tafel nadat deze opgeborgen is
- Zorg ervoor dat de bovenfrees niet aangesloten is op de stroombron wanneer u deze op de tafel bevestigt of wanneer u enige aanpassingen maakt of accessoires wisselt
- Sluit de bovenfrees niet op een standaard netstroom stopcontact aan. De bovenfrees dient te allen tijde op het aansluitpunt van de freestafel aangesloten te worden zodat deze in geval van nood gemakkelijk uitgeschakeld kan worden
- De tafel dient op een vlakke en stevige ondergrond geplaatst te worden zodat deze niet om kan kantelen. Het gebruik van in- en uitvoer ondersteuning is vereist bij het werken met grote werkstukken. Zonder gebruik van geschikte ondersteuning zorgen lange werkstukken ervoor dat de tafel in de richting van de gebruiker omkantelt wat kan resulteren in ernstig persoonlijk letsel hoge trillingsniveau
- Bovenfrees creëren hoge trillingsniveaus, waardoor bevestigingsmiddelen los kunnen trillen. Controleer bevestigingsmiddelen regelmatig en draai vast wanneer nodig
- Start de machine niet met het freesbit in contact met het werkstuk. Dit kan resulteren in controle verlies en mogelijk persoonlijk letsel
- De freestafel is ontworpen voor het maken van platte, rechte en evenwijdige doorgangen. Frees geen gebogen, oneven, zwakke werkstukken en werkstukken uit onregelmatig materiaal. Zorg ervoor dat het werkstuk, wanneer nodig, juist voorbereid is. Onjuiste materialen leiden mogelijk tot controle verlies en mogelijk persoonlijk letsel

⚠ **WAARSCHUWING:** Onjuist onderhouden gereedschap veroorzaakt mogelijk situaties waar de gebruiker de controle over werkstukken verliest. Maak enkel gebruik van scherpe, juist onderhouden en verstelde freesbits

Let op: zoek professionele training en hulp voordat u werkt uitvoert wat procedures vereist waar u niet bekend mee bent. Stop de machine onmiddellijk wanneer u tijdens het frezen moeilijkheden tegenkomt en niet zeker bent van een veilige voortgang

Onderdelenlijst

1. Horizontale drukelement T-gleuf
2. Geleider oppervlak afstandsstuk
3. Tafelblad uitlijningsschroef
4. Geleider microstellers
5. Verticaal drukelement
6. Beschermkapknop
7. Stofpoort
8. Geleider
9. Geleider knop
10. Tafel schaalverdeling
11. Tafelblad uitlijningsschroef
12. Duimgat
13. Drukelement stelknop
14. Geleider oppervlak
15. Tafelblad bevestigingsrollers en rails
16. Frees bit hoogte verstellend gleuf
17. Beschermkap
18. Richting indicator
19. Horizontaal drukelement
20. Drukelement T-gleuf knop
21. Drukelement stelknop
22. Tafelblad haspel uitlijningsschroef
23. Geleider oppervlak stelknop
24. Micro-stelknop
25. Geleider gleuf
26. Geleider micro-stelknop
27. Tafel schaalindicator

Gebruiksdoel

Effectieve freestafel, geschikt voor het frezen van randen, gleuven, rand vorming (zowel met geleider als uit de vrije hand), nef frezen en het frezen met mallen. Te gebruiken met het Triton TWX7 Workcenter en Triton bovenfreesen

Het uitpakken van uw gereedschap

- Pak uw toestel / gereedschap uit. Inspecteer het en zorg dat u met alle kenmerken en functies vertrouwd raakt
- Controleer of alle onderdelen aanwezig zijn en in goede staat verkeren. Als er onderdelen ontbreken of beschadigd zijn, zorg dan dat deze vervangen worden voor u dit toestel / gereedschap gebruikt

BELANGRIJK: Lees deze instructies, samen met de instructies van uw bovenfrees en Workcenter aandachtig door

Voor onze instructievideo, surf naar www.tritontools.com

Voorafgaand aan het gebruik

WAARSCHUWING: Zorg ervoor dat de bovenfrees uitgeschakeld en ontkoppeld is van de stroombron voordat u enige aanpassingen maakt en/of accessoires wisselt

Het installeren en verwijderen van het freestafelblad

Verwijs naar 'Het installeren en verwijderen van tafelbladen' in de handleiding van het Workcenter

WAARSCHUWING: Verlaag het freesbit naar een veilige hoogtepositie voordat u het freestafelblad installeert of verwijdert

WAARSCHUWING: Sommige tafelbladen zijn erg zwaar, vooral met een bevestigde machine. Houdt de tafelbladen te allen tijde met beide handen vast en zorg voor een optimale houding. Voorkom onnatuurlijke bewegingen bij het hanteren van tafelbladen

BELANGRIJK: Verlaag tafelbladen voorzichtig met gebruik van beide vingergaten. Ongecontroleerd verlagen kan het Workcenter, het tafelblad en de machine beschadigen en kan resulteren in ernstig persoonlijk letsel

WAARSCHUWING: Plaats uw vingers en enige andere lichaamsdelen niet tussen het tafelblad en het frame van het Workcenter. Zie Fig. L

Het verwijderen van het tafelblad: Ontgrendel het tafelblad als afgebeeld in Fig. M. Gebruik beide duimgaten (12), kantel het tafelblad 45° en schuif/til het tafelblad uit het Workcenter

Het installeren van het tafelblad: Gebruik de rollers in de bevestigingsrails (15) als scharnieren zodat u het tafelblad in de tafel kunt laten zakken. Gebruik de duimgaten voor het verlagen van het tafelblad en vergrendel het tafelblad e in plaats

Let op: Tafelbladen kunnen in een hoek van 120° rechtop gezet worden. Deze positie is handig wanneer aanpassingen aan de onderzijde van het tafelblad gemaakt dienen te worden

Het samenstellen van het freestafelblad

- Gebruik figuur A-K voor het samenstellen van het freestafelblad. Stap vereist onderstaande informatie

Let op: P1-6 in figuur A is de startpin voor het gebruik uit de vrije hand. De pin dient enkel bevestigd te worden voor het gebruik uit de vrije hand

Het bevestigen van een bovenfrees op de bevestigingsplaat

- De bevestigingsplaat bevindt zich aan de onderzijde van de tafelblad en is ontworpen voor een directe bevestiging op een van de compatibele Triton bovenfreesen (JOF001, MOFO01, TRA001, TRA002 en TFR001).

WAARSCHUWING: Verwijder de invalveer uit de bovenfrees. Verwijs naar de originele handleiding van de bovenfrees voor verdere instructies. Berg de veer veilig op. De veer dient geïnstalleerd te worden als de bovenfrees zonder het freestafelblad gebruikt wordt

WAARSCHUWING: Verwijder de invalveer op de JOF001, TRA001 en TRA002 om de bovenfrees te configureren voor gebruik op de tafel.

1. Verwijder de plastic plaat van de bovenfreesvoet door de schroeven los te draaien. Berg de plaat en de schroeven veilig op voor toekomstig gebruik
2. Zorg ervoor dat de voet van de bovenfrees schoon is, zodat deze evenwijdig aan de bevestigingsplaat valt wanneer de bovenfrees gemonteerd is
3. Draai de twee montageknoppen op de bovenfrees los tot de ze ongeveer 10 mm boven de basis van de bovenfrees vallen
4. Druk de knoppen in tot de boutkoppen in de sleutelgaten vallen en draai de bovenfrees linksom tot de knoppen uitlijnen met de kleine, driehoekige gaten (Fig. B)
5. Draai de montageknoppen stevig vast
6. Zorg ervoor dat de stroombron uitgeschakeld is en sluit de stekker van de machine op het stopcontact van het Workcenter aan. Sluit de machine nooit direct op een netstroom stopcontact aan

Let op: De 1e TRA001 Triton bovenfreesen zijn niet voorzien van een tafel hoogte-verstellend aansluiting

Het uitlijnen van de keelplaat

1. Lijn de keelplaat van het tafelblad uit met behulp van een zweephaak en de inbegrepen zeskantsleutel en uitlijningsschroeven (Zie Fig. N)
2. Draai de drie keelplaat schroeven (P1-10/11) vast om de plaat in positie te vergrendelen, en zorg ervoor dat ze door de gaten in de stalen plaat steken (P1-15) om het geheel waterpas te maken.
3. Controleer of de keelplaat evenwijdig ligt aan het tafelblad

BELANGRIJK: Gebruik de juiste keelplaat voor de aangesloten bovenfrees

Het uitlijnen van het freestafelblad

- Alle tafelbladen dienen verstelt te worden zodat deze evenwijdig aan het Workcenter frame liggen, voor het verkrijgen van nauwkeurige resultaten. Alle tafelbladen zijn voorzien van 7 uitlijningsschroeven (3 en 11)
1. Plaats het freestafelblad in het Workcenter en vergrendel het tafelblad
 2. Draai de drie haspel uitlijningsschroeven vast tot alle beweging tussen het tafelblad en het Workcenter frame verdwenen is
 3. Plaats een rechte rand over de hoeken, langs de uitlijningsschroeven en controleer voor gaten
 4. Verstel de uitlijningsschroeven met gebruik van de inbegrepen zeskantsleutel, tot beide zijden van de hoek evenwijdig liggen aan de Workcenter frame
 5. Herhaal voor de andere drie hoeken van het tafelblad en de enkele uitlijningsschroef in het midden van de lange zijde van het tafelblad
 6. Controleer of alle vier de hoeken van het tafelblad evenwijdig liggen aan het Workcenter frame door de rechte rand over de hoeken te plaatsen, loodrecht op de lange en korte zijden en diagonaal over de tafel. Fijn-verstel en controleer opnieuw wanneer nodig

Stofontginning

WAARSCHUWING: Maak te allen tijde gebruik van een stofzuiger of geschikt ontginningssysteem

WAARSCHUWING: Sommige stof van natuurlijk hout, oppervlakte coatings en houtsaamenstellingen bevatten mogelijk giftige stoffen. Gooi giftig zaagsel/stoffen volgens de plaatselijke regels en wetgeving weg

- Ondanks dat stofzuigers uitstekend werken voor het opvangen van stof en zaagsel, raken stofzakken er snel vol. Vergroot de opvangcapaciteit met gebruik van een Triton opvangemmer (DCA300)
- De gecombineerde stroomvraag van de bovenfrees en een stofzuiger overschrijdt de maximale stroomsterkte van een verlengsnoer of het contact van het Workcenter. Sluit de bovenfrees en de stofzuiger op verschillende stroombronnen aan en schakel beide apparaten apart van elkaar in

Gebruik

WAARSCHUWING: Bij het gebruik van het freestafelblad is het dragen van een geschikte veiligheidsbril, een geschikt stofmasker, geschikte handschoenen en geschikte gehoorbescherming aanbevolen

BELANGRIJK: Het tafelblad is voorzien van de juiste voedrichting. De pijl geeft de juiste en veiligste richting van het werkstuk weer

WAARSCHUWING: Voorkom het werken met grote werkstukken. Bij het bewerken van grote werkstukken raakt het Workcenter mogelijk uit evenwicht

Let op: Verwijs naar uw Workcenter TWX7 handleiding voor volledige informatie en diagrammen betreft Workcenter onderdelen

Workcenter schakeldoos

BELANGRIJK: De schakel vereist aansluiting op netstroom om ingeschakeld te worden. Wanneer het Workcenter ontkoppeld wordt van de stroombron stopt de schakeldoos onmiddellijk

In- en uitschakeling

Let op: Verwijs naar de bovenfrees handleiding voor bijkomende informatie

1. De aan-/uitschakelaar bevindt zich aan de voorzijde van het Workcenter
2. Sluit het Workcenter op de netstroom aan
3. Schakel de Workcenter aan-/uitschakelaar in de 'O' stand door de noodstop in te drukken
4. Schakel de bovenfrees aan door de aan-/uitschakelaar van de bovenfrees in de 'I' stand te zetten
5. Schakel de aan-/uitschakelaar van het Workcenter in de 'I' stand om de bovenfrees in te schakelen
- Druk de noodstop in om de schakeldoos uit te schakelen

Gebruikers positie en voedrichting

- De voornaamste gebruikers positie is vastgesteld door de veiligheidsschakelaar (11)
- Blijf te allen tijde in de buurt van de schakelaar staan zodat deze in geval van nood onmiddellijk gebruikt kan worden
- Voed het werkstuk vanuit deze positie in de richting aangeduid door de pijlen op het oppervlak van het individuele tafelblad

Het installeren en verwijderen van freesbits

WAARSCHUWING: Gebruik GEEN freesbits met een diameter groter dan 50 mm

1. Schakel de bovenfrees uit met behulp van de bovenfrees aan-/uitschakelaar
2. Plaats de tafel hoogte-verstelhendel door het tafelblad en draai de hendel om het freesbit en de ashals te verhogen (Afb. U)
3. Gebruik de ashals steeksleutel om het freesbit te wisselen
4. Draai de verstelhendel om het freesbit in de gewenste positie te stellen
5. Zorg ervoor dat de schakeldoos schakelaar in de uit-stand staat voordat u de aan-/uitschakelaar van de bovenfrees in de aan-stand schakelt

BELANGRIJK: Gebruik de stelhendel niet wanneer de machine is ingeschakeld

BELANGRIJK: Verwijs naar de bovenfrees handleiding voor informatie betreft compatibele freesbits

Het gebruik van de beschermkap

- De beschermkap (17) dient wanneer mogelijk gebruikt te worden. Stel de beschermkap op de juiste hoogte voor het verkrijgen van optimale bescherming en stofontginning

Het gebruik van de geleider microstellers

1. Draai de duimschroeven op de microverstellers (4) uit voor het verkrijgen van de gewenste verstelling
2. Draai de microstellers in positie tegen de achterzijde van de geleider en schroef de duimschroeven in voor het verkrijgen van de gewenste compensatie. Eén volledige draai komt overeen met 1 mm
3. Ontgrendel de geleider, plaats deze terug tegen de microstellers en vergrendel de geleider opnieuw

Het gebruik van de geleider

- De geleider (14) dient te allen tijde zo dicht mogelijk bij het freesbit vergrendeld te worden. Schuif de geleider voor- en achterwaarts in de gewenste positie voordat u deze voldoende vast zet

Het gebruik van de drukelementen

BELANGRIJK: Horizontale en verticaal drukelementen dienen elkaar niet te overlappen. Een minimale tussenruimte van 10 mm is vereist. Zie Fig. Q

Zowel het horizontale (5) als verticale drukelement (19) voorziet voldoende druk om het werkstuk tijdens het frezen op de tafel te drukken

- Elk drukelement is voorzien van een korte pin (Fig. O): deze duidt op de werkstuklijn. Stel de elementen zodat de korte pin net in contact komt met het werkstuk en de grote pinnen juist tegen het werkstuk gespannen zijn. De blootgestelde freesbit hoogte dient de hoogte van het horizontale drukelement niet te overschrijden.

Het gebruik van de geleider afstandsstukken

Freesdoorgangen dienen uitgevoerd te worden met het freesbit zo ver mogelijk verstopt achter de geleider oppervlakken (14) (Fig. R en S)

WAARSCHUWING: Maak geen doorgangen met het werkstuk tussen het freesbit en de geleider aan de rechter zijde. Het freesbit buigt zijwaarts waardoor het werkstuk omhoog klimt en uit uw handen getrokken wordt of uw hand in het freesbit trekt

Schaven op de freesgeleider

- Schaafsneden van 0,5, 1, 1,5 en 2 mm zijn te maken met gebruik van de geleider oppervlak afstandsstukken (2)

Methode 1:

1. Zorg ervoor dat de geleider oppervlakken dicht bij het freesbit staan
2. Duw het linker veer-geladen geleider oppervlak van de geleider af om de afstandsstukken in de juiste afstandsgaten te schuiven (als gemarkeerd op de afstandsstukken)
3. Gebruik een rechte rand om het freesbit uit te lijnen met de geleider oppervlakken

Methode 2:

1. Zorg ervoor dat de geleider oppervlakken dicht bij het freesbit staan
2. Stel de micro-stelknoppen (4 en 24) in het midden. Zorg ervoor dat de markeringen uitlijnen
3. Gebruik een rechte rand om het freesbit uit te lijnen met de geleider oppervlakken. Duw de micro-stelknoppen zodat deze de geleider raken. Vergrendel de geleider in deze positie
4. Draai beide micro-stelknoppen linksom tot de gewenste freesdiepte bereikt is. Ontgrendel de geleider en duw deze naar terug zodat deze de micro-stelknoppen (4 en 24) raakt
5. Duw het linker veer-geladen geleider oppervlak van de geleider af om de afstandsstukken in de juiste afstandsgaten te schuiven (als gemarkeerd op de afstandsstukken)

Het bevestigen van de startpin

- Een startpin is op het tafelblad te monteren voor het assisteren bij het frezen uit de vrije hand. Voor het frezen uit de vrije hand configureert u de tafel als weergegeven in Fig. P
- Zorg ervoor dat de beschermkap op de juiste hoogte versteld is, voor het voorzien van de maximale bescherming van de handen van de gebruiker (Fig. T)
- Het werkstuk dient in contact te staan met de pin en in de juiste hoek geplaatst te zijn voor het uitvoeren van de eerste doorgang

Accessoires

- Verschillende accessoires en verbruiksmiddelen, naast onderstaande producten, zijn verkrijgbaar bij uw Triton handelaar. Reserve onderdelen zijn verkrijgbaar op toolsparsonline.com

Triton code	Beschrijving
TWX7P	Gradenboog

Onderhoud

WAARSCHUWING: Ontkoppel het Workcenter van de stroombron voordat u deze schoonmaakt, accessoires wisselt of enig onderhoud uitvoert

Algemene inspectie

- Controleer regelmatig of alle bevestigingsmiddelen nog goed vast zitten. Door vibratie kunnen ze na enige tijd los gaan zitten. Gebruik het tafelblad niet voordat beschadigde, foutieve en versleten onderdelen vervangen zijn
- Inspecteer het stroomsnoer voor elk gebruik op slijtage en beschadiging. Reparaties dienen uitgevoerd worden bij een geautoriseerd Triton service center. Dit geldt tevens voor verlengsnoeren, gebruikt met de machine

Schoonmaak

- Houd uw machine te allen tijde schoon. Vuil en stof doen de interne onderdelen snel slijten, wat de levensduur aanzienlijk vermindert. Maak de behuizing van de machine met een zachte borstel of droge doek schoon. Gebruik wanneer mogelijk zuivere, droge perslucht om door de luchtgaten te blazen
- Maak de plastic behuizing niet met bijtende stoffen schoon. Gebruik wanneer nodig een vochtige doek en een licht schoonmaakmiddel
- Gebruik geen bijtende stoffen voor het schoonmaken van plastic onderdelen

Smeren

- Smeer alle bewegende onderdelen regelmatig met een geschikt smeermiddel

Opberging

- Berg de machine op een droge en veilige plek, buiten het bereik van kinderen op.

Contact

Voor technische ondersteuning of voor reparatieadvies, gelieve contact op te nemen met de hulplijn op (+44) 1935 382 222

Web: www.tritontools.com

VK-Adres:

Toolstream Ltd.
Boundary Way
Lufton Trading Estate
Yeovil, Somerset
BA22 8HZ, Verenigd Koninkrijk

EU-Adres:

Toolstream B.V.
Holtum-Noordweg 11
Unit 4
6121 RE Born
Nederland

Verwijdering

Bij de verwijdering van elektrische machines neemt u de nationale voorschriften in acht.

- Elektrische en elektronische apparaten en accu's mogen niet met uw huishoudelijk afval worden weggegooid
- Neem contact op met uw gemeente voor informatie betreffende de verwijdering van elektrisch gereedschap

Probleemopsporing

Probleem	Mogelijke oorzaak	Oplossing
De machine werkt niet wanneer deze ingeschakeld wordt	Geen stroom	Controleer de stroombron
	De aan-/uitschakelaar van de bovenfrees staat in de uit-stand	Plaats de schakelaar i de aan-stand
Het tafelblad ligt niet evenwijdig aan het Workcenter frame	De uitlijningsschroeven zijn niet juist versteld	Verwijs naar 'Het uitlijnen van het freestafelblad'
	Ongelijke ondergrond	Zorg ervoor dat het Workcenter op een volledig vlakke ondergrond staat
Onbekend mechanisch geluid	Controleer of de bovenfrees juist gemonteerd is	Draai de ashals samenstelling vast
	Andere aansluitingen zitten los	Controleer alle aansluitingen
	De bovenfrees is los gekomen van de montageplaat	Monteer de bovenfrees juist op de plaat
Grote hoeveelheid houtsplinters en zaagsel	Controleer of de stofzak of stofemmer vol zit	Vervang de zak of leeg de emmer
	Controleer of de stofontginning ingeschakeld is	Schakel de stofontginning in
	Controleer of de stofontginning juist aangesloten is	Zorg ervoor dat de stofontginning juist aangesloten is
Slechte freesresultaten	Controleer of het freesbit scherp is en in goede staat verkeerd	Vervang wanneer bot of versleten
	Controleer de freessnelheid	Stel de juiste freessnelheid op de bovenfrees
	Te diepe freesdoorgangen	Voltooi het werk in meerdere, ondiepe doorgangen
Het werkstuk is moeilijk onder controle te houden	Onjuist gepositioneerd werkstuk	Verwijs naar de juiste sectoren in deze handleiding voor een juiste verstelling
	Onjuist gepositioneerde geleider	
	Onjuist werkstuk voedrichting	
	Onjuist gestelde drukelementen	

Garantie

Om uw garantie te registreren, gaat u naar onze website op tritontools.com* en voert u uw gegevens in.

Aankoopgegevens

Datum van aankoop: ___/___/___

Model: TWX7RT001

Bewaar uw aankoopbon als aankoopbewijs

Triton Precision Power Tools garandeert de koper van dit product dat indien een onderdeel defect is vanwege fouten in materiaal of uitvoering binnen 3 jaar na de datum van de oorspronkelijke aankoop, Triton het defecte onderdeel gratis repareert of, naar eigen inzicht, vervangt.

Deze garantie heeft geen betrekking op commercieel gebruik en strekt zich niet uit tot normale slijtage of schade ten gevolge van een ongeluk, verkeerd gebruik of misbruik.

* Registreer online binnen 30 dagen.

Algemene voorwaarden van toepassing.

Introduction

Nous vous remercions d'avoir choisi cet équipement TRITON. Ces instructions contiennent les informations nécessaires au fonctionnement efficace et sûr de ce produit. Veuillez lire attentivement ce manuel pour vous assurer de tirer pleinement avantage des caractéristiques uniques de votre nouvel équipement. Gardez ce manuel à portée de main et assurez-vous que tous les utilisateurs l'aient lu et bien compris avant toute utilisation.

Description des symboles

La plaque signalétique figurant sur votre outil peut présenter des symboles. Ces symboles constituent des informations importantes relatives au produit ou des instructions concernant son utilisation.

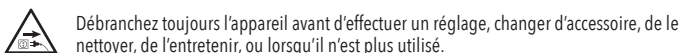
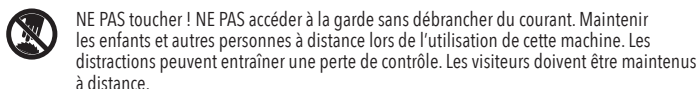
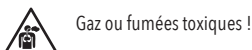
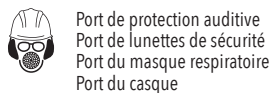

Abréviations pour les termes techniques

V	Volts
~, AC	Courant alternatif
A, mA	Ampère, milliampère
n _o	Vitesse à vide
∅	Diamètre
°	Dégrés
λ	Longueur d'onde
Hz	Hertz
DC	Courant continu
W, kW	Watt, kilowatt
/min or min ⁻¹	Opérations par minute
dB(A)	Niveau d'intensité sonore (pondéré A)
m/s ²	Mètres par second au carré (magnitude de la vibration)

Caractéristiques techniques

Numéro de modèle :	TWX7RT001
Défonceuse compatible :	TRA001 Triton MOF001 Triton JOF001 Triton Triton TRA002 Triton TFBR001
Taille du module défonceuse :	660 x 410 mm / 26" x 16-1/8"
Taille de la table du Workcentre :	904 x 708 mm / 35-9/16" x 28"
Taille des guides extrudés :	680 x 85 mm / 26-3/4" x 3-3/8"
Épaisseur des guides extrudés :	21,4 mm / 7/8"
Taille de la face du guide MDF (x2) :	340 x 75 mm / 13-3/8 x 3"
Ouverture max. du guide MDF :	90 mm / 3-1/2"
Réglage de la position du guide :	+25/-125 mm / +1" / -5"
Micro-réglage du guide :	1 mm / 3/64" (révolution complète)
Réglages des barres d'espacement :	0,5 ; 1 ; 1,5 et 2 mm 1/64", 3/64", 1/16", 5/64"
Hauteur de la garde :	0 - 76 mm / 0-3"
Hauteur du peigne :	9,5 mm / 3/8"
Diamètre de la plaque à gorge de la fraise (Dmax) :	Large - 50 mm / 2" Moyen - 40 mm / 1-9/16" Petit - 20 mm / 13/16"
Diamètre du tube d'extraction de poussière :	31,75 mm / 1-1/4" (haute pression) 62,5 mm / 2-1/2" (basse pression)
Poids net :	9,9 kg / 22 lbs
Remarque : Les mesures impériales sont approximatives.	

Consignes générales de sécurité relatives aux appareils électriques

ATTENTION : Veuillez lire l'intégralité des consignes de sécurité et des instructions. Le non-respect de ces consignes et instructions peut entraîner un risque de choc électrique, d'incendie et/ou se traduire par des blessures graves.

ATTENTION : Cet appareil n'est pas conçu pour être utilisé par des personnes (enfants compris) ayant des capacités physiques ou mentales réduites, ou n'ayant pas la connaissance ou l'expérience requise, à moins d'être sous la supervision d'une personne responsable de leur sécurité ou d'avoir reçu les instructions nécessaires. Les enfants ne doivent pas s'approcher et jouer avec cet appareil.

⚠ AVERTISSEMENT : Utiliser l'appareil électrique, les accessoires et outils à monter conformément à ces instructions, en tenant compte des conditions de travail et de la tâche à réaliser. Toute utilisation d'un appareil électrique autre que celle pour laquelle il a été conçu peut entraîner des situations à risque.

L'expression « appareil électrique » employée dans les présentes consignes recouvre aussi bien les appareils filaires à brancher sur le secteur que les appareils sans fils fonctionnant sous batterie.

- Maintenir une zone de travail propre.** Des zones encombrées et mal éclairées sont sources d'accidents.
- Prendre en compte la zone de travail :**
 - Ne pas exposer les outils à la pluie,
 - Ne pas utiliser les outils dans des endroits humides,
 - Travailler dans une zone bien éclairée,
 - Ne pas utiliser d'outils électriques dans des environnements explosifs, tels qu'à proximité de liquides, de gaz ou de poussières inflammables.
- Éviter les décharges électriques :** Éviter le contact corporel avec les surfaces mises à la terre telles que tuyaux, radiateurs, cuisinières et réfrigérateurs.
- Éloigner les personnes aux alentours.** Ne laisser aucune personne dont la présence n'est pas nécessaire, surtout les enfants, s'approcher de la zone de travail et d'être en contact avec l'appareil.
- Ranger les appareils électriques inutilisés** dans un endroit sûr, sec et hors de portée des enfants.
- Ne pas forcer sur l'appareil électrique.** Un appareil électrique adapté et employé au rythme pour lequel il a été conçu permettra de réaliser un travail de meilleure qualité et dans de meilleures conditions de sécurité
- Utiliser l'appareil électrique approprié au travail à effectuer.** Ne pas utiliser de petits outils pour de tâches lourdes.
- Porter des vêtements appropriés.**
 - Ne pas porter de vêtements amples ou des bijoux pendants qui peuvent être happés par les pièces en rotation.
 - Le port de chaussures antidérapantes est recommandé en extérieur.
 - Attacher ou protéger les cheveux longs.

9. Porter un équipement de protection approprié.

- Porter une protection oculaire.
- Porter un masque à poussières lors de travaux créant de la poussière.

ATTENTION : Ne pas porter d'équipements de protection ou de vêtements appropriés peut engendrer et aggraver des blessures.

10. **Brancher un système d'extraction de la poussière** : si l'appareil est pourvu de dispositifs destinés au raccord d'équipements d'extraction et de récupération de la poussière/sciure, s'assurer qu'ils soient bien fixés et utilisés correctement.

11. **Ne pas maltraiter le cordon électrique**. Ne jamais utiliser le cordon électrique pour porter, tirer ou débrancher l'appareil. Protéger le cordon électrique de la chaleur, du contact avec l'essence, des bords tranchants et pièces rotatives. Un cordon électrique endommagé ou entortillé accroît le risque de décharge électrique.

12. **Immobiliser votre travail**. Si possible, utiliser des serre-joints ou un étau pour maintenir la pièce de travail. C'est plus sûr et efficace que de tenir avec la main.

13. **Ne pas essayer d'atteindre une zone hors de portée**. Se tenir TOUJOURS s en position stable permettant de conserver l'équilibre.

14. **Veiller à l'entretien des appareils électriques**.

- Veiller à ce que les outils de coupe soient tenus affûtés et propres.
- Suivre les instructions de lubrification et de changement des accessoires.
- Vérifier régulièrement les câbles et les faire réparer /remplacer par un centre agréé.
- Vérifier également l'état des rallonges utilisées.
- Travailler avec des mains propres (sans graisse ni huile) et sèches.

ATTENTION : de nombreux accidents sont dus à l'utilisation d'appareils électriques mal entretenus

15. **Débrancher l'appareil électrique**. Lorsque l'appareil n'est pas utilisé, ou avant toute opération d'entretien ou de changement d'accessoires, veiller à débrancher l'appareil de sa source d'alimentation.

ATTENTION : utiliser des accessoires non recommandés par le fabricant peut engendrer des blessures.

16. **Enlever les clés et outils de réglage**. Prendre l'habitude de retirer ces outils avant de mettre l'appareil en marche.

17. **Éviter tout démarrage accidentel ou intempêtif**. S'assurer que l'interrupteur marche-arrêt soit en position d'arrêt avant de brancher l'appareil sur l'alimentation secteur ou d'installer la batterie, de prendre l'appareil ou de le transporter.

ATTENTION : des démarrages accidentels peuvent être dangereux.

18. **Usage en extérieur** : Lors d'une utilisation de l'appareil électrique en extérieur, se servir d'une rallonge appropriée à une utilisation en extérieur. Cela réduit le risque de décharge électrique.

19. **Rester vigilant**.

- Faire preuve de bon sens lors de la manipulation de l'appareil.
- Ne pas utiliser un appareil électrique lorsque l'on se trouve dans un état de fatigue, ou sous l'influence de drogues, d'alcool ou de médicaments.

ATTENTION : un moment d'inattention pendant l'utilisation d'un outil électrique peut se traduire par des blessures graves.

20. **Inspecter les pièces endommagées**

- Avant d'utiliser un appareil, TOUJOURS vérifier qu'il soit en bon état de marche.
- Vérifier que les éléments rotatifs soient bien alignés et non grippés. S'assurer de l'absence de pièces cassées ou endommagées susceptibles de nuire au bon fonctionnement de l'appareil.
- Une protection ou partie défectueuse doit être réparée ou remplacée par un centre agréé, sauf en cas d'indication du manuel.
- Les interrupteurs défectueux doivent être remplacés par un centre agréé.

ATTENTION : ne pas utiliser un appareil électrique dont la commande ne s'effectue plus par l'interrupteur marche-arrêt. Il est dangereux et doit être réparé.

21. **Ne faire réparer votre appareil électrique que par un réparateur qualifié**. Cet appareil est conforme aux normes de sécurité en vigueur. Cela permet de maintenir la sécurité d'utilisation de l'appareil électrique et d'éviter des risques considérables pour l'utilisateur.

ATTENTION : utiliser uniquement des pièces de rechange identiques.

ATTENTION : si le câble d'alimentation est endommagé, le faire remplacer par un centre agréé.

22. **La prise d'un appareil électrique doit être adaptée à la prise du secteur**. Ne jamais modifier la prise en aucune façon. Ne jamais utiliser d'adaptateur sur la prise électrique d'appareil mis à la terre. Des prises non modifiées, adaptées aux boîtiers de prise de courant, réduiront le risque de décharge électrique.

23. **Si une utilisation de l'appareil électrique dans un environnement humide ne peut être évitée, utiliser une alimentation protégée par un disjoncteur différentiel**. L'utilisation d'un disjoncteur différentiel réduit le risque de décharge électrique.

ATTENTION : Lorsque utilisé en Australie ou en Nouvelle Zélande, il est recommandé que cet appareil soit TOUJOURS s alimenté via un disjoncteur différentiel ayant un courant résiduel de 30 mA ou moins.

Consignes de sécurité relatives à l'utilisation d'une table pour défonceuse

⚠ AVERTISSEMENT : Portez TOUJOURS une équipement personnel de protection :

- Une protection auditive afin de réduire les risques de perte auditive
- Une protection respiratoire afin de réduire les risques d'inhalation de poussière toxique
- Des gants anticoupures afin d'éviter les blessures lors du maniement des fraises de coupe et des matériaux bruts aux bords coupants. Les gants en tissu amples ou effilochés ne DOIVENT pas être utilisés lors de l'utilisation de la table pour défonceuse.
- Des protections oculaires afin d'éviter des blessures dues aux particules.

Assurez-vous que les personnes présentes sur la zone de travail portent des protections adaptées. Maintenez toute autre personne à distance.

⚠ AVERTISSEMENT : Branchez TOUJOURS le port d'extraction de la poussière sur un système d'aspiration adapté. Certaines poussières de bois sont toxiques ou peuvent causer des réactions allergiques chez les animaux et les humains, surtout lors de l'exposition à des poussières fines. Portez toujours des protections respiratoires adaptées en plus d'un système d'aspiration.

- N'installez QUE des défonceuses listées comme étant compatibles dans les « Caractéristiques techniques »**. N'installez que des défonceuses adaptées pour des coupes plongeantes, avec une tige compatible et une pince de serrage installée.
- Ne vous approchez pas du dessous de la table lorsque la défonceuse est branchée sur une alimentation.**
- Démontez TOUJOURS le ressort de plongée et le plateau de la base en plastique, avant de l'installer sur la table de la défonceuse**. Cela permet de changer les fraises et le d'utiliser le remontoir depuis le dessus de la table.
- Gardez vos mains hors de portée des lames**. N'approchez pas vos mains de la fraise en mouvement. Lorsqu'une main s'approche de la fraise, éloignez-la de la fraise dans un mouvement de demi-cercle au-dessus de la fraise vers la sortie de l'autre côté. Ne gardez pas vos doigts derrière la pièce à travailler. Ne mettez pas vos mains dans une position inhabituelle. Utilisez un bâton ou un bloc poussoir lorsque cela est nécessaire.
- Ne défoncez jamais de bois plus court que 300 mm sans utiliser d'outils spécialisés ou un gabarit**. Effectuez des coupes sur des pièces longues puis coupez-les à la longueur voulue.
- Évaluez les risques, les avantages et les alternatives AVANT d'utiliser un bâton ou un bloc poussoir ou tout autre gabarit et équipement de sécurité**. Dans de nombreux cas, l'utilisation de ces outils est utile et sûre, cependant cela peut parfois être dangereux. Les bâtons poussoir peuvent être éjectés des mains de l'opérateur lorsqu'ils rentrent en contact avec la fraise en rotation et potentiellement causer des blessures.
- Supportez TOUJOURS les pièces à travailler de grandes tailles et la sortie de la table de la défonceuse, et lorsque cela est nécessaire, supportez aussi les côtés**. Utilisez des supports à rouleaux ou des tréteaux lorsque cela est possible.
- Utilisez TOUJOURS les gardes, guides et peignes horizontaux et verticaux etc. pour guider la pièce à travailler, évitez contrecarrer l'effet de rebond, surtout lors des coupes sur des pièces de petites taille ou étroite**. Les peignes verticaux fixés sur le guide participent à la prévention de l'effet de rebond et de la montée incontrôlée de la pièce.
- Avant utilisation, enlevez TOUJOURS tous objets laissés sur la table**. Les vibrations peuvent entraîner un mouvement des objets laissés sur la table et les entraîner vers la fraise.
- N'essayez JAMAIS d'enlever des fragments, des poussières de la fraise à la main, lorsque la fraise est en rotation**. Éteignez toujours la défonceuse, débranchez la machine de son alimentation et attendez que la fraise soit à l'arrêt. Portez TOUJOURS des gants anticoupures lorsque vous touchez la fraise.
- Vérifiez TOUJOURS qu'il n'y a ni clous, ni agrafes ou tout autre objet métallique ou corps étranger**. Si la fraise heurte un clou caché, la fraise peut se briser, des projectiles très rapides peuvent être produits, un effet de rebond, le tout pouvant occasionner des blessures sérieuses.
- Lorsque cela est possible, utilisez une technique de coupe à l'aveugle où la fraise ne dépasse pas de la pièce à travailler**. Garder la fraise sous la pièce offre une protection supplémentaire à l'opérateur.
- Ne laissez dépasser QU'une partie la plus petite possible de la fraise**. Gardez la partie inutilisée de la fraise sous la surface de la table.
- Testez TOUJOURS une nouvelle installation en tournant l'arbre à main avec la machine débranchée de sa source d'alimentation**. Assurez-vous que le dégagement au niveau de la plaque à gorge avant de démarrer la machine.
- Utilisez TOUJOURS une plaque à gorge adaptée, qui offre le dégagement nécessaire autour de la fraise**.
- Utilisez TOUJOURS la garde de la fraise, réglez la garde au plus près possible de la fraise et de la pièce à travailler**. Cela permet une bonne protection de l'utilisateur est une bonne extraction de la poussière.
- LIMITEZ la profondeur de coupe ; n'enlevez JAMAIS trop de matière en une passe**. Une coupe en plusieurs passes permet un travail plus sûr et de meilleure qualité.
- ASSUREZ-vous que la vitesse de la défonceuse correspond à la vitesse et au diamètre de la fraise ainsi qu'au matériau coupé**. Utilisez le réglage de la vitesse de la défonceuse.
- Alimentez TOUJOURS la pièce dans le sens contraire du sens de rotation de la fraise**. Le sens de rotation de la fraise et la direction d'alimentation sont indiqués par des flèches sur la surface de la table.
- Utilisez TOUJOURS le guide lors de l'utilisation d'une fraise sans roulement ou pilote**. Supportez TOUJOURS la pièce fermement contre le guide. N'enlevez JAMAIS les gardes rétractables du guide. Utilisez TOUJOURS une fraise avec un roulement ou un pilote lors d'une utilisation à main levée.

Consignes de sécurité supplémentaires

- N'utilisez QUE des fraises en parfait état de marche compatibles avec les caractéristiques de la table de la défonceuse et compatibles avec une utilisation à main levée (marqué MAN pour les opérations manuelles selon EN 847-1)
- La fraise ne doit pas rentrer en contact avec la pièce à travailler dans la même direction que la direction d'alimentation. Si cela se produit, cela peut entraîner une remontée de la pièce et l'arracher des mains de l'utilisateur. Cela peut entraîner une perte de contrôle et des dangers.
- N'essayez pas d'aiguiser une fraise à moins que vous suiviez les instructions spécifiques du fabricant et disposiez de l'équipement nécessaire à la réalisation de cette tâche. La plupart des fraises ne sont pas aiguisables et doivent être remplacées lorsqu'elles sont émoussées.
- Ne créez pas de blocage du guide en installant le guide de manière incorrect. Un blocage du guide arrive lorsque le guide n'est pas positionné correctement et est trop à l'arrière par rapport à l'avant de la pièce à travailler qui se trouverait derrière la fraise. Cela est dangereux puisque la pièce peut remonter et est difficile à maintenir contre le guide.
- Assurez-vous que la bonne plaque d'insert (et bague) est correctement installée, qu'elle est de la bonne taille par rapport à la fraise.
- N'utilisez jamais la table de défonceuse si elle n'est pas totalement assemblée et vérifiez les vis et assemblages après les périodes de stockage et après l'assemblage.
- Assurez-vous que la défonceuse n'est pas branchée sur le courant lorsque vous l'installez sur la table ou lorsque vous effectuez des réglages ou changez d'accessoire.
- NE branchez PAS la défonceuse sur une prise de courant murale standard. Elle doit être branchée sur la prise de courant de la table de la défonceuse afin de pouvoir l'arrêter en cas d'urgence.
- La table de la défonceuse doit être installée sur une surface plane et sûre afin qu'elle ne bascule pas. Utilisez un support de sortie ou d'entrée lorsque cela est nécessaire pour les pièces longues ou larges. Sans support adéquat, les pièces longues peuvent entraîner le basculement de la table vers l'utilisateur et causer des blessures.

- Les défonceuses engendrent beaucoup de vibrations et peuvent ainsi causer le desserrage de leur support d'assemblage. Vérifiez les assemblages fréquemment et resserrez-les si nécessaire.
- Ne démarrez jamais l'outil si la fraise est déjà engagée dans la pièce. Cela peut entraîner une perte de contrôle et causer des blessures.
- La table de défonceuse est prévue pour découper des matériaux plats, droits et rectifiés. Ne coupez pas de matériaux voilés, tordus, irréguliers ou composés de matières diverses. Si nécessaire, assurez-vous que les matériaux sont correctement préparés. Des matériaux non adaptés peuvent entraîner une perte de contrôle et le risque de se blesser.

AVERTISSEMENT : Les outils non entretenus peuvent causer des situations incontrôlables. N'utilisez que des fraises correctement aiguisées, entretenues et réglées en accord avec les instructions du fabricant.

Remarque : Tournez-vous vers un professionnel pour une formation ou des conseils avant de tenter une réalisation qui nécessite des procédures qui ne vous sont pas familières. ARRÊTEZ d'utiliser la table de la défonceuse si à n'importe quel moment durant l'utilisation vous rencontrez des difficultés ou si vous n'êtes pas sûr de comment travailler en toute sécurité.

Descriptif du produit

1. Orifice en T du peigne horizontal
2. Espaceur de la face du guide
3. Vis de mise à niveau du module
4. Micro-réglages du guide
5. Peigne vertical
6. Bouton de la garde
7. Tube de l'extracteur
8. Guide
9. Bouton du guide
10. Règle de la table
11. Vis de mise à niveau du module
12. Trou de positionnement
13. Bouton de réglage du peigne
14. Faces du guide
15. Rails de montage (galets et rails)
16. Trous du remontoir de la table
17. Garde
18. Indicateur de direction
19. Peigne horizontal
20. Bouton de l'orifice en T du peigne horizontal
21. Bouton de réglage du peigne
22. Vis bobine de mise à niveau du module
23. Bouton de réglage de la face du guide
24. Micro-réglage
25. Trou du guide
26. Bouton de micro-réglage du guide
27. Indicateur de la règle de la table

Usage conforme

Table pour défonceuse efficace capable d'effectuer des rainurages, des moulages (guide ou à main libre), des mortaises, et également de raboter, une utilisation contre le sens du grain et une utilisation avec un gabarit. S'utilise avec le Workcentre TWX7 et les défonceuses Triton.

Déballage

- Déballez le produit avec soin. Veillez à retirer tous les matériaux d'emballage et familiarisez-vous avec toutes les caractéristiques du produit.
- Si des pièces sont endommagées ou manquantes, faites-les réparer ou remplacer avant d'utiliser l'appareil.

IMPORTANT : Veuillez lire ces instructions conjointement avec celles fournies avec votre défonceuse Triton et le Workcentre Triton.

Pour consulter la vidéo de démonstration pour le montage de ce module, rendez-vous sur www.tritontools.com

Avant utilisation

ATTENTION : Assurez-vous que la défonceuse est éteinte et débranchée de la source d'alimentation avant d'installer ou d'enlever un outil, d'effectuer des réglages, de nettoyer ou d'effectuer l'entretien.

Installation du guide refente du module défonceuse

Pour un guidage complet, référez-vous à la section « installer et enlever les modules » du manuel d'utilisation du Workcentre TWX7.

AVERTISSEMENT : Abaissez la fraise à une hauteur sûre avant d'installer ou enlever la défonceuse de l'insert.

AVERTISSEMENT : Certains modules sont lourds, en particulier lorsqu'un outil est installé. Tenez TOUJOURS le module avec les deux mains. Assurez-vous d'être bien en équilibre et évitez les mouvements brusques lorsque vous enlevez et installez les modules.

IMPORTANT : Abaissez le module délicatement en utilisant les deux trous de positionnement. Une descente incontrôlée peut entraîner des dommages sur les Workcentre, les outils installés et de possibles blessures pour l'utilisateur.

AVERTISSEMENT : Ne placez pas les doigts et/ou toute autre partie du corps entre le module et le châssis du Workcentre. Voir Fig. L

Pour enlever : Ouvrez les verrouillages du module (voir Fig. M). Soulevez le module en utilisant les trous de positionnement (12) et faites glisser les galets du module à 45° hors des guides de montage du module.

Pour installer : Identifiez les galets du module dans les rails de montage (15), utilisez cela comme une charnière et abaissez l'insert. Utilisez les trous de positionnement pour abaisser le module et verrouiller les verrouillages du module.

Remarque : Le module peut être ouvert à environ 120°. Cette position peut être utilisée lorsque des réglages sur le dessous du module sont nécessaires, par ex. pour régler l'outil installé, il n'est pas nécessaire d'enlever le module.

Assemblez l'insert de la table pour défonceuse

- Utilisez les Figures A à K pour assembler l'insert de la table pour défonceuse. L'étape B nécessite les informations ci-dessous.

Remarque : P1-6 de Fig. A est la butée de démarrage pour les opérations, à main levée.

Installer une défonceuse Triton sur la plaque de montage

- La plaque de montage se trouve sous la table et a été conçue pour un montage direct sur n'importe quelle défonceuse Triton compatible (JOF001, MOF001, TRA001, TRA002 et TFB001).

AVERTISSEMENT : retirez le ressort de plongée sur les JOF001, TRA001 et TRA002 pour configurer la défonceuse pour un fonctionnement sur table.

AVERTISSEMENT : Le ressort de plongée sur la défonceuse plongeante JOF001 ne doit pas être retiré avant que la défonceuse soit installée sur la table.

1. Enlevez le couvercle en plastique du plateau de la base en dévissant les vis. Les vis et la base en plastique du plateau devraient être entreposées avec soin pour une utilisation future.
2. Assurez-vous que la base de la défonceuse est parfaitement propre avant de l'installer afin qu'elle soit à niveau.
3. Dévissez les deux boutons de montage de la défonceuse jusqu'à ce que leur tête soit à environ 10 mm (3/8") au-dessus de la base de la défonceuse.
4. Poussez sur les boutons de montage jusqu'à que la tête des boulons se placent dans les serrures puis faites tourner la défonceuse dans le sens antihoraire jusqu'à ce que les boutons s'alignent avec les petits trous triangulaires (Fig. B).
5. Vissez les boutons fermement.
6. Assurez-vous que l'alimentation est en position arrêt, branchez le câble d'alimentation de la défonceuse sur la prise du Workcentre, ne la branchez pas sur une prise murale ou autre.

Remarque : Les premiers modèles de défonceuse Triton TRA001 ne disposent pas d'une poignée de réglage de la hauteur de la table.

Mettez la plaque à gorge de niveau

1. Pour mettre la plaque à gorge de niveau utilisez une équerre et la clé 6 pans fournie pour régler les vis de mise à niveau (voir Fig. N)
2. Placez les vis de la plaque à gorge (P1-10/11) pour installer la plaque à gorge en position, et assurez-vous que celles-ci passent à travers les trous de la plaque en acier (P1-15) afin de permettre la mise à niveau.
3. Vérifiez que la plaque à gorge est à niveau avec la surface de la table.

IMPORTANT : Assurez-vous toujours que la plaque installée correspond à la fraise utilisée.

Mettez le module défonceuse à niveau

- Le module doit être réglé de manière à ce qu'il soit de niveau avec le châssis du Workcentre afin d'obtenir des résultats précis et pour une utilisation sûre. C'est pour cela que le module est équipé de sept vis de mise à niveau (11) du module.

1. Installez le module sur le châssis du Workcentre et enclenchez les deux verrouillages du module
2. Serrez les trois vis bobine de mise à niveau du module dans l'ordre indiqué en jusqu'à ce qu'il n'y ait plus de mouvement possible entre le module et le châssis du Workcentre
3. Placez une équerre à bords droits sur le coin, au-dessus des vis de mise à niveau et vérifiez qu'il n'y a pas d'espace
4. Réglez les vis de mise à niveau en utilisant une clé à six-pans adaptée pour régler les vis jusqu'à ce que les deux côtés soient parfaitement alignés avec le châssis du Workcentre.
5. Répétez cette opération pour les trois coins et la vis de mise à niveau situé au milieu du côté long du module (Fig. E)
6. Vérifiez que tous les côtés du module sont au même niveau que le châssis du Workcentre en plaçant une règle sur le module, perpendiculairement avec les côtés longs et courts ainsi qu'en diagonale. Réajustez et revérifiez si nécessaire.

Extraction des poussières

AVERTISSEMENT : Utilisez TOUJOURS un aspirateur ou un système d'extraction des poussières d'atelier

AVERTISSEMENT : Les poussières peuvent contenir des substances dangereuses lorsque vous travaillez sur certains types de bois, peintures, vernis, revêtements, etc. Jetez les poussières en accord avec les lois et réglementations locales.

- L'extraction des poussières peut être faite à l'aide d'un aspirateur domestique (à sac), mais celui-ci se remplira très rapidement. Pour augmenter la capacité, nous conseillons d'adapter le collecteur de sciure Triton (DCA300 à votre aspirateur.
- La charge électrique combinée de la défonceuse et de l'aspirateur peut excéder l'ampérage d'une rallonge domestique ou d'une prise électrique classique. Branchez l'aspirateur et la défonceuse sur des prises différentes et allumez les appareils séparément.

Instructions d'utilisation

AVERTISSEMENT : Portez TOUJOURS des lunettes de protection et des protections auditives ainsi que des gants adaptés lorsque vous travaillez avec cet outil.

IMPORTANT : La direction d'avancée de la pièce est indiquée par une flèche. Elle indique la direction correcte et sûre d'avancée de la pièce lors de la coupe.

AVERTISSEMENT : Faites attention de ne pas faire basculer le Workcentre avec des pièces trop larges.

Remarque : reportez-vous au manuel et aux schémas du Workcentre TWX7 pour obtenir une information complète concernant les pièces appartenant au Workcentre.

Utilisation de l'interrupteur du Workcentre

Remarque : L'interrupteur du Workcentre doit être branché sur un circuit sous tension pour pouvoir être mis en marche. En cas de coupure de courant, la machine ne redémarrera pas. Le bouton marche/arrêt devra être actionné de nouveau pour reprendre les opérations.

Mettre en marche et arrêter

Remarque : Pour plus d'information, référez-vous au manuel du Workcentre.

1. Le bouton marche/arrêt du Workcentre se situe à l'avant
 2. Branchez le cordon d'alimentation du Workcentre sur une prise
 3. Faites basculer le bouton marche/arrêt en position « O » en appuyant sur le bouton d'arrêt coup de genoux
 4. Allumez l'outil en basculant le bouton marche/arrêt en position « I ».
 5. Faites basculer le bouton marche/arrêt du Workcentre en position « I » pour alimenter l'outil associé à l'outil.
- Appuyez sur le bouton d'arrêt d'urgence pour arrêter.

Position de l'utilisateur et sens d'avancée

- La position de l'utilisateur principale est définie par l'emplacement du bouton d'arrêt d'urgence.
- Restez TOUJOURS à proximité du bouton d'arrêt d'urgence afin de pouvoir arrêter la machine instantanément en cas d'urgence.
- Faites avancer la pièce à travailler en partant de cette position et dans la direction de la flèche présente sur la table du module.

Installer et enlever la fraise

⚠ AVERTISSEMENT : N'utilisez pas de fraises dont le diamètre est supérieur à 50 mm lorsque vous utilisez la défonceuse avec le module défonceuse.

1. Arrêtez la défonceuse en utilisant l'interrupteur de celle-ci
2. Utilisez la poignée remontoir pour le réglage de la hauteur de la table pour faire remonter la fraise et la pince de serrage
3. Utilisez la clé à collet pour enlever et remplacez la fraise
4. Tournez la poignée remontoir pour le réglage de la hauteur de la table jusqu'à atteindre la hauteur correct
5. Assurez-vous que l'interrupteur du Workcentre est en position arrêt, remettez la défonceuse en marche.

IMPORTANT : N'utilisez pas le remontoir lorsque la défonceuse est en marche.

IMPORTANT : Référez-vous au manuel de la défonceuse quant à la taille et le type de fraises compatibles.

Utilisation de la garde

Assurez-vous que la garde (17) est utilisée dès lors que cela est possible et qu'elle est réglée à la bonne hauteur afin d'assurer une protection maximale des mains de l'utilisateur.

Utilisation des micro-réglages du guide

1. Vissez les molettes sur les micro-réglages du guide (4) afin de pouvoir effectuer les réglages nécessaires
2. Vissez les micro-réglages en position contre le guide et vissez les molettes pour obtenir la réduction nécessaire. Un tour complet correspond à 1 mm.
3. Débloquez le guide, déplacez-la vers l'arrière contre les micro-réglages et bloquez de nouveau.

Utilisation du guide

- Les faces du guide (14) doivent en permanence est au plus près de la fraise. Positionnez-les en les glissant vers l'avant et vers l'arrière. Assurez-vous qu'elles sont fermement tendues afin de résister à des mouvements non-désirés.

Utilisation des peignes

IMPORTANT : Les peignes verticaux et horizontaux ne doivent pas se chevaucher pendant l'utilisation. Un espace de 10 mm est nécessaire (voir, Fig. Q).

Les peignes verticaux (5) et horizontaux (19) sont utilisés afin d'appliquer une légère pression sur la pièce à travailler et pour mieux la maintenir lors de la coupe.

- Chaque peigne dispose d'une dent en plastique plus courte (Fig. O), elle indique la ligne de position de la pièce à travailler. Réglez les peignes verticaux et horizontaux de manière à ce que la dent la plus courte soit en contact avec la pièce à travailler, les dents les plus longues appuient correctement sur la pièce à travailler.
- La partie exposée de la fraise ne doit pas excéder la hauteur des peignes installés horizontalement. Les peignes horizontaux peuvent être empilés pour s'adapter aux fraises et aux pièces à travailler les plus hautes. Vendu séparément, Réf. TWX7FB.

Utilisation des espaceurs du guide

Les coupes de rabotage devraient être effectuées avec la fraise dissimulée derrière les faces du guide (14) (Fig. R et S)

⚠ AVERTISSEMENT : Ne faites jamais de rabotage en passant entre la fraise et le guide sur la droite. La fraise pourrait se tordre, mordre le bois et arracher la pièce de vos mains, voire happer vos mains vers la fraise.

Coupes de rabotage contre le guide

- Des coupes de rabotage de 0,5 ; 1,0 ; 1,5 et 2,0 mm peuvent être faites en utilisant les espaceurs du guide (2).

Méthode 1

1. Assurez-vous que les faces du guide sont près de la fraise.
2. Éloignez la face du guide sur le ressort de gauche et enclenchez les deux espaceurs du guide dans les espaces créés à la largeur désirée, indiquée sur l'espaceur.
3. Utilisez une équerre en bois pour aligner la fraise avec les faces du guide.

Méthode 2

1. Assurez-vous que les faces du guide sont près de la fraise.
2. Placez le micro-réglage (24) à mi-course ; assurez-vous que les marches sont alignées.
3. Utilisez une équerre en bois pour aligner la fraise avec les faces du guide. Poussez les micro-réglages contre le guide. Verrouillez le guide en position.
4. Décidez de la profondeur de coupe requise. Utilisez les micro-réglages et tournez-les dans le sens des aiguilles d'une montre conformément à la profondeur. Déverrouillez le guide et poussez le contre les micro-réglages (4 & 24).
5. Éloignez la face du guide sur le ressort de gauche et enclenchez les deux espaceurs du guide dans les espaces créés à la largeur désirée, indiquée sur l'espaceur. Commencez la coupe.

Installer la butée de démarrage

- Une butée de démarrage peut être installée sur la table de la défonceuse pour faciliter le travail à main levée. Pour les coupes à main levée, réglez la table de la défonceuse selon Fig. P.
- Assurez-vous que la garde est correctement réglée à la bonne hauteur afin de fournir une protection maximale des mains de l'opérateur (Fig. T)
- À l'usage, la pièce à travailler devrait être en contact avec la butée de démarrage puis être inclinée à l'angle désiré.

Accessoires

- Une grande variété d'accessoires, en plus des produits listés ci-dessous, est disponible auprès de votre revendeur TRITON.
- Vous pouvez également commander des pièces de rechange sur toolsparsonline.com.

Triton code	Description
TWX7P	Rapporteur

Entretien

⚠ AVERTISSEMENT : Débranchez TOUJOURS le Workcentre de sa source d'alimentation avant d'installer ou d'enlever un accessoire, d'effectuer des réglages, de nettoyer ou d'effectuer l'entretien.

Inspection générale

- Vérifiez régulièrement que les vis de fixation sont bien serrées et que toutes les pièces sont intactes et en bon état. N'utilisez pas la table de défonceuse tant que les pièces endommagées ou usées n'ont pas été remplacées.
- Vérifiez l'état du câble d'alimentation avant chaque utilisation et vérifiez qu'il n'est pas usé ou endommagé. Toute réparation doit être effectuée dans un centre technique Triton agréé. Ce conseil vaut pour les rallonges utilisées avec cet outil.

Nettoyage

- Veillez à garder cet outil propre en permanence. La saleté et la poussière peuvent entraîner l'usure prématurée des parties internes et réduire la durée de vie de l'appareil. Nettoyer l'appareil à l'aide d'une brosse douce ou d'un chiffon sec. Si possible, utilisez de l'air propre et sec sous pression sur les orifices de ventilation.
- Nettoyez à l'aide d'un chiffon humide et un détergeant doux. N'utilisez ni alcool, essence ou de détergent fort.
- N'utilisez jamais d'agent caustique pour nettoyer des pièces en plastique

Lubrification

- Lubrifiez régulièrement les parties mobiles avec un vaporisateur de lubrifiant adéquat.

Rangement

- Ranger cet outil dans un endroit sûr, sec et hors portée des enfants.

Contact

Pour tout conseil technique ou réparation, veuillez nous contacter au (+44) 1935 382 222.

Site web : www.tritontools.com

Adresse (GB) :

Toolstream Ltd.
Boundary Way
Lufton Trading Estate
Yeovil, Somerset
BA22 8HZ, Royaume-Uni

Adresse (UE) :

Toolstream B.V.
Holtum-Noordweg 11
Unit 4
6121 RE Born
Pays-Bas

Recyclage

Lorsque l'appareil n'est plus en état de fonctionner et qu'il n'est pas réparable, recyclez-le conformément aux réglementations en vigueur.

- Ne jetez pas les outils électriques, batteries, piles et autres déchets d'équipements électriques ou électroniques (DEEE) avec les ordures ménagères.
- Contactez les autorités locales compétentes en matière de gestion des déchets pour vous informer de la procédure à suivre pour recycler les outils électriques.

En cas de problème

Problème	Cause possible	Solution
Ne fonctionne pas lors de la mise en marche	Pas de courant	Vérifiez l'alimentation
	L'interrupteur de la défonceuse est en position arrêt	Mettez l'interrupteur en position marche
La table n'est pas à niveau	Les vis de mise à niveau ne sont pas correctement réglées	Référez-vous à la section « Mettre le module de niveau »
	La surface n'est pas à niveau	Assurez-vous que le Workcentre est sur une surface plane et sûre. Déplacez la table si le sol n'est pas adapté.
Bruit mécanique inconnu	Vérifiez que la fraise est bien installée	Serrez la pince de serrage
	Les éléments de l'assemblage se sont desserrés	Vérifiez les assemblages
	La défonceuse s'est desserrée	Installez la défonceuse correctement et serrez les vis
Production de beaucoup de copeaux et de poussières	Vérifiez que l'aspirateur n'est pas plein	Remplacez le sac ou videz la cuve de l'aspirateur
	Vérifiez que l'extracteur de poussières est en marche	Mettez en marche
	Vérifiez que l'extracteur est branché correctement	Vérifiez que tous les éléments sont installés correctement depuis l'extracteur jusqu'à l'aspirateur
Résultat de mauvaise qualité	Vérifiez que la fraise est en bon état	A remplacer si usée ou abîmée
	Vérifiez la vitesse de la fraise	Vérifiez que la vitesse est correctement réglée sur la défonceuse
	Coupe trop profonde	Progressez en plusieurs étapes
Pièce difficile à contrôler	Position de la pièce de la pièce à travailler incorrecte	Lisez les consignes de sécurité relatives à la table de défonceuse et référez-vous au manuel de la défonceuse pour plus d'information relative à la sécurité.
	Position incorrecte du guide	
	Direction de la pièce incorrecte	
	Utilisation incorrecte des peignes	

Garantie

Pour valider votre garantie, rendez-vous sur notre site internet tritontools.com* et saisissez vos coordonnées.

Informations relatives à l'achat

Date d'achat : ____/____/____

Modèle: TWX7RT001

Veuillez conserver votre ticket de caisse comme preuve d'achat.

Si toute pièce de ce produit s'avérait défectueuse du fait d'un défaut de fabrication ou de matériau dans les 3 ANS à compter de la date d'achat, Triton Precision Power Tools s'engage auprès de l'acheteur de ce produit à réparer ou, à sa discrétion, à remplacer gratuitement la pièce défectueuse.

Cette garantie ne s'applique pas lors d'un usage commercial et ne couvre pas l'usure normal du produit ou les dommages liés à un accident, un usage abusif ou un usage non-conforme de l'appareil.

* Enregistrez votre produit en ligne dans les 30 jours suivant la date d'achat.

Offre soumise à conditions.

Ceci n'affecte pas vos droits statutaires.

Übersetzung der Originalbetriebsanleitung

Einführung

Vielen Dank, dass Sie sich für dieses Triton-Werkzeug entschieden haben. Diese Anleitung enthält wichtige Informationen für das sichere und effektive Arbeiten mit diesem Produkt. Bitte lesen Sie diese Anleitung sorgfältig durch, um den größtmöglichen Nutzen aus dem einzigartigen Design dieses Produkts ziehen zu können. Bewahren Sie diese Anleitung griffbereit auf und sorgen Sie dafür, dass alle Benutzer dieses Geräts sie gelesen und verstanden haben.

Symbolerklärung

Auf dem Typenschild des Werkzeugs sind möglicherweise Symbole abgebildet. Sie vermitteln wichtige Informationen über das Produkt oder dienen als Gebrauchsanweisung.



Gehörschutz tragen
Augenschutz tragen
Atemschutz tragen
Kopfschutz tragen



Schutzhandschuhe tragen



Bedienungsanleitung sorgfältig lesen



Achtung: Rückschlaggefahr!



WARNUNG! Scharfe Sägeblätter/-zähne!



Nur für den Innengebrauch!



Nicht im Regen oder in feuchter Umgebung verwenden!



WARNUNG! Risiko von Quetsch- und Schnittverletzungen durch bewegliche Teile!



Achtung, Gefahr!



Giftige Dämpfe oder Gase!



NICHT berühren! Schutzvorrichtung nicht bei Anschluss des Gerätes ans Stromnetz berühren. Kinder und umstehende Personen während des Betriebs des Elektrowerkzeugs fernhalten. Bei Ablenkung droht ein Kontrollverlust. Alle Umstehenden müssen einen sicheren Abstand zum Arbeitsbereich einhalten.



Vor Einstellungsänderungen, Zubehörwechseln, Reinigungs- und Instandhaltungsarbeiten sowie bei Nichtgebrauch stets von der Spannungsversorgung trennen!

Verzeichnis der technischen Symbole und Abkürzungen

V	Volt
~, a.c.	Wechselstrom
A, mA	Ampere, Milliampere
n ₀	Leerlaufdrehzahl
∅	Durchmesser
°	Grad
λ	Wellenlänge
Hz	Hertz
DC	Gleichstrom
W, kW	Watt, Kilowatt
/min oder min ⁻¹	Umdrehungen pro Minute
dB(A)	Schallpegel in Dezibel (A-bewertet)
m/s ²	Quadratmeter pro Sekunde (Schwingungsstärke)

Technische Daten

Modellbezeichnung:	TWX7RT001
Fräsenkompatibilität:	Triton TRA001 Triton MOF001 Triton JOF001 Triton TRA002 Triton TFBRO01
Abmessungen Frästischmodul:	660 x 410 mm / 26 Zoll x 16-1/8 Zoll
Abmessungen Workcenter-Tischplatte:	904 x 708 mm / 35-9/16 Zoll x 28 Zoll
Abmessungen Profilschlag:	680 x 85 mm / 26-3/4 Zoll x 3-3/8 Zoll
Stärke des Profilschlags:	21,4 mm / 7/8 Zoll
Abmessungen MDF-Anschlagsflächen (2 Stck.):	340 x 75 mm / 13-3/8 x 3 Zoll
Öffnung der MDF-Anschlagsfläche:	max. 90 mm / 3-1/2 Zoll
Einstellbare Anschlagposition:	+25/-125 mm / +1 Zoll / -5 Zoll
Anschlag-Feinjustierungen:	1 mm / 3/64 Zoll (eine volle Umdrehung)
Einstellungen für die Distanzhalter:	0,5 mm, 1,0 mm, 1,5 mm, 2,0 mm 1/64 Zoll, 3/64 Zoll, 1/16 Zoll, 5/64 Zoll
Schutzhaubenhöhe:	0-76 mm / 0-3 Zoll
Stapelhöhe Druckkämme:	9,5 mm / 3/8 Zoll
Max. Durchmesser von Stichplattenfräsern (Dmax):	Groß: - 50 mm / 2 Zoll Mittelgroß: - 40 mm / 1-9/16 Zoll Klein: - 20 mm / 13/16 Zoll
Staubabsaug-Anschlussstück:	∅ 31,75 mm / 1-1/4 Zoll (Hochdruck) ∅ 62,5 mm / 2-1/2 Zoll (Niederdruck)
Eigengewicht:	9,9 kg / 22 lbs

Allgemeine Sicherheitshinweise

⚠️ WARNUNG! Bei der Benutzung von Elektrowerkzeugen müssen stets grundlegende Sicherheitsmaßnahmen einschließlich der folgenden Anweisungen getroffen werden, um das Risiko von Bränden, Elektroschocks und Personenschäden zu vermindern. Lesen Sie alle Anweisungen aufmerksam durch und bewahren Sie diese für zukünftiges Nachschlagen mit dem Gerät auf.

⚠️ WARNUNG! Dieses Gerät darf nicht von Personen (wie z.B. Kindern) mit eingeschränkter körperlicher oder geistiger Fähigkeiten oder von Personen ohne Erfahrung im Umgang mit einem solchen Gerät betrieben werden, außer wenn sie von einer für ihre persönliche Sicherheit verantwortlichen Person in der Benutzung unterwiesen worden sind und dabei beaufsichtigt werden. Kinder müssen beaufsichtigt werden, um sicherzustellen, dass sie das Gerät nicht als Spielzeug verwenden.

ACHTUNG! Verwenden Sie Elektrowerkzeuge stets in Übereinstimmung mit diesen Anweisungen und beachten Sie dabei die Arbeitsplatzbedingungen und die auszuführenden Tätigkeiten. Eine Benutzung von Elektrowerkzeugen für Tätigkeiten, für die sie nicht konzipiert wurden, kann zu gefährlichen Situationen führen.

Der Begriff „Elektrowerkzeug“ in den folgenden Warnhinweisen bezieht sich sowohl auf netzgebundene Geräte sowie Akkugeräte (schnurlose Geräte).

- Halten Sie den Arbeitsbereich sauber und aufgeräumt.** – Unordnung auf Werkbänken und Böden begünstigt Verletzungen.
- Beachten Sie die Arbeitsplatzbedingungen.**
 - Verwenden Sie Werkzeuge niemals im Regen.
 - Verwenden Sie Werkzeuge niemals in feuchten oder nassen Bereichen.
 - Sorgen Sie für angemessene Beleuchtung von Arbeitsbereichen.
 - Verwenden Sie Werkzeuge niemals in der Nähe von brennbaren Flüssigkeiten.
- Schützen Sie sich vor elektrischen Schlägen.** – Vermeiden Sie Kontakt mit geerdeten Objekten und Oberflächen wie z.B. Rohrleitungen, Heizkörpern, Haushaltsgeräten usw.
- Halten Sie andere Personen vom Arbeitsplatz fern.** – Achten Sie darauf, dass Personen, die nicht direkt am Arbeitsvorgang beteiligt sind, insbesondere Kinder, von Werkzeugen und Werkstücken fernbleiben, Werkzeuge und deren Anschlussleitungen nicht berühren und sich nicht im Arbeitsbereich aufhalten.
- Entfernen Sie nicht benötigte Werkzeuge aus dem Arbeitsbereich.** – Nicht verwendete Werkzeuge sollten an einem sicheren, trockenen Ort außerhalb der Reichweite von Kindern gelagert und eingeschlossen werden.
- Wenden Sie bei der Benutzung von Werkzeugen keine Gewalt an.** – Werkzeuge erzeugen die besten und effektivsten Ergebnisse, wenn sie mit der Geschwindigkeit und dem Vorschub verwendet werden, für welche sie konzipiert wurden.
- Verwenden Sie für die auszuführende Aufgabe geeignete Werkzeuge.** – Kleine, leichte Werkzeuge verfügen nicht über die gleiche Leistung wie schwere Profi-Werkzeuge. Verwenden Sie Werkzeuge niemals zweckfremd; z.B. dürfen Kreissägen nicht zum Sägen von Baumstämmen oder Ästen verwendet werden.

8 Tragen Sie geeignete Arbeitskleidung.

- Tragen Sie weder lose Kleidung noch Schmuck, da sich diese in den beweglichen Komponenten von Maschinen verfangen könnten.
- Tragen Sie stets geeignete Sicherheitsschuhe.
- Decken Sie lange Haare ab.

9 Verwenden Sie geeignete persönliche Schutzausrüstung.

- Tragen Sie stets eine geeignete Schutzbrille.
- Tragen Sie bei staubigen Arbeiten stets eine Atemschutzmaske.

⚠️ WARNUNG! Falls keine persönliche Schutzausrüstung getragen wird, können schwerwiegende Verletzungen und Erkrankungen auftreten.

10 Verwenden Sie Staubabsaugungsrüstung. – Verwenden Sie Geräte mit Staubabsauganschluss stets mit einer geeigneten Absaugvorrichtung.

11 Verwenden Sie die Anschlussleitung nicht missbräuchlich. – Ziehen Sie niemals am Kabel, um dieses aus der Steckdose zu entfernen. Halten Sie Anschlussleitungen fern von Hitze, Schmiermitteln und scharfen Kanten. Beschädigte und abgenutzte Leitungen erhöhen das Risiko von elektrischen Schlägen.

12 Fixieren Sie Ihre Werkstücke. – Verwenden Sie stets Schraubzwingen, Schraubstöcke und andere Klemmvorrichtungen, um Werkstücke sicher zu fixieren. Dies ist sicherer als das Halten von Hand.

13 Nicht zu weit hinauslehnen. – Bleiben Sie standfest und halten Sie stets Ihr Gleichgewicht.

14 Führen Sie Instandhaltungsarbeiten sorgfältig durch.

- Halten Sie Schneidwerkzeuge scharf. Werkzeuge mit scharfen Schneiden sind besser zu kontrollieren und verkanten sich weniger leicht.
- Befolgen Sie die Anweisung zur Schmierung und zum Austausch von Zubehörteilen.
- Überprüfen Sie Anschlussleitungen in regelmäßigen Abständen und lassen Sie diese bei Beschädigung oder Abnutzung von einem autorisierten Servicetechniker austauschen.
- Halten Sie Griffe trocken, sauber und frei von Schmierstoffen.

⚠️ WARNUNG! Viele Unfälle mit Elektrowerkzeugen sind auf unzureichende Instandhaltung zurückzuführen.

15 Trennen Sie Geräte nach dem Gebrauch vom Stromnetz. – Trennen Sie Elektrowerkzeuge stets von der Spannungsversorgung, bevor Sie Wartungsarbeiten durchführen und Zubehör abnehmen oder anbringen.

⚠️ WARNUNG! Die Verwendung von Zubehör, das nicht vom Hersteller des Elektrowerkzeugs empfohlen wird, kann zu schwerwiegenden Sach- und Personenschäden führen.

16 Entfernen Sie stets alle Werkzeuge vom Gerät. – Machen Sie es sich zur Gewohnheit, vor dem Einschalten von Elektrowerkzeugen zu überprüfen, dass alle beim Zubehörwechsel oder zur Justierung verwendeten Werkzeuge (z.B. Innensechskant-, Maul- u. Stiftschlüssel) entfernt wurden.

17 Vermeiden Sie unbeabsichtigtes Einschalten. – Vergewissern Sie sich, dass sich der Betriebsschalter von Elektrowerkzeugen im ausgeschalteten Zustand befindet, bevor Sie das Werkzeug mit dem Stromnetz verbinden bzw. Akkus einsetzen.

⚠️ WARNUNG! Ein unbeabsichtigtes Einschalten von Elektrowerkzeugen kann zu schwerwiegenden Sach- und Personenschäden führen.

18 Verwenden Sie geeignete Verlängerungsleitungen. – Falls das Elektrowerkzeug in Außenbereichen verwendet wird, muss eine speziell für Außenbereiche geeignete Verlängerungsleitung verwendet werden. Dies vermindert das Risiko von elektrischen Schlägen.

19 Seien Sie aufmerksam.

- Achten Sie darauf, was Sie tun, wenden Sie gutes Urteilsvermögen an und verwenden Sie Werkzeuge niemals, wenn Sie müde sind.
- Verwenden Sie Elektrowerkzeuge niemals, wenn Sie unter dem Einfluss von Drogen, Alkohol oder Medikamenten stehen.

⚠️ WARNUNG! Ein Moment der Unachtsamkeit kann zu schweren Verletzungen führen.

20 Überprüfen Sie den Zustand von Werkzeugen vor der Benutzung.

- Das Werkzeug muss vor jeder Verwendung auf Beschädigungen überprüft werden. Vergewissern Sie sich, dass sich das Gerät in einem Zustand befindet, in dem es seine normale Funktion sicher erfüllen kann.
- Begutachten Sie bewegliche Teile auf feste Verbindung, korrekte Ausrichtung, Schäden, korrekte Montage und andere Fehlerzustände, die ihre Funktion beeinträchtigen könnten.
- Beschädigte Schutzvorrichtungen und andere fehlerhafte Komponenten müssen von einem autorisierten Servicetechniker repariert oder ausgetauscht werden, außer wenn in dieser Bedienungsanleitung abweichend beschrieben.
- Defekte Schalter müssen von einem autorisierten Servicetechniker ausgetauscht werden.

⚠️ WARNUNG! Verwenden Sie das Gerät nicht, falls es sich nicht über den Ein-/Ausschalter einschalten und auch ausschalten lässt. Der Schalter muss zur sicheren Verwendung ausgetauscht werden.

21 Lassen Sie das Werkzeug ausschließlich von qualifizierten Technikern warten und reparieren. – Dieses Elektrowerkzeug entspricht den relevanten Sicherheitsvorschriften. Reparaturen dürfen ausschließlich von autorisierten Servicetechnikern durchgeführt werden, da unsachgemäße Reparaturen eine ernstzunehmende Gefahr darstellen können.

⚠️ WARNUNG! Verwenden Sie zur Instandhaltung ausschließlich identische Originalersatzteile.

⚠️ WARNUNG! Eine beschädigte Anschlussleitung muss durch den Hersteller oder eine autorisierte Fachwerkstatt ausgetauscht werden.

22 Der Netzstecker des Gerätes darf ausschließlich an einer geeigneten Steckdose verwendet werden. – Der Netzstecker des Gerätes darf niemals modifiziert werden. Verwenden Sie keine Adapter mit geerdeten Elektrowerkzeugen. Dies trägt zum Schutz vor elektrischen Schlägen bei.

23 Bei der Verwendung in Außenbereichen muss das Gerät an einem Stromkreis betrieben werden, der von einem Fehlerstromschutzschalter abgesichert ist. Die Verwendung von FI-Schaltern vermindert die Gefahr elektrischer Schläge.

HINWEIS: Fehlerstromschutzschalter werden auch als FI-Schalter, FI-Schutzschalter oder RCDs bezeichnet.

⚠️ WARNUNG! In Australien und Neuseeland darf dieses Gerät nur unter Verwendung einer Fehlerstromschutzeinrichtung (FI-Schalter) mit einem Bemessungsfehlerstrom von höchstens 30 mA an die Spannungsversorgung angeschlossen werden.

WARNHINWEISE: Stellen Sie vor Anschluss eines Werkzeugs an eine Stromquelle (Steckdose, Stromanschluss u.ä.) sicher, dass die Netzspannung der auf dem Typenschild des Werkzeugs angegebenen Spannung entspricht. Eine Stromquelle mit einer höheren Spannung als der für das Werkzeug spezifizierten Spannung kann zu schweren Verletzungen des Bedieners sowie Beschädigung des Werkzeugs führen. Schließen Sie das Werkzeug im Zweifelsfall nicht an. Eine niedrigere Spannung als auf dem Typenschild angegeben schadet dem Motor.

Verpolungssichere Stecker (nur für Nordamerika): Um das Risiko elektrischer Schläge zu verringern, ist dieses Gerät mit einem verpolungssicheren Netzstecker ausgestattet (ein Steckerkontakt ist breiter als der andere). Dieser Stecker kann nur in einer Position in eine geeignete Steckdose eingesteckt werden. Falls der Stecker nicht vollständig in die Steckdose eingesteckt werden kann, ziehen Sie ihn heraus und stecken Sie ihn umgekehrt wieder ein. Sollte der Stecker noch immer nicht passen, lassen Sie eine geeignete Steckdose durch einen qualifizierten Elektriker installieren. Verändern Sie die Steckdose niemals eigenmächtig.

Zusätzliche Sicherheitshinweise für Frästmische

⚠️ WARNUNG! Tragen Sie stets persönliche Sicherheitsausrüstung:

- Gehörschutz zur Senkung des Risikos von lärmbedingtem Hörverlust;
- Atemschutz zur Senkung des Risikos, schädliche Staubteilchen einzuatmen;
- nicht aufzursende Schnittschutzhandschuhe zur Vermeidung möglicher Verletzungen durch scharfe Kanten bei der Handhabung von Fräsern und rauem Material. Handschuhe, von denen sich Gewebematerial lösen kann, das möglicherweise Fäden bildet, dürfen bei der Bedienung des Frästmisches nicht verwendet werden.
- Schutzbrille zur Vermeidung von Augenverletzungen durch umherfliegende Partikel.

Sorgen Sie dafür, dass alle Personen in der Nähe des Arbeitsplatzes angemessene Schutzmaßnahmen treffen. Umstehende müssen einen Sicherheitsabstand wahren.

⚠️ WARNUNG! Verbinden Sie den Staubabsauganschluss an der Frässhutzhäube stets mit einer geeigneten Staubabsauganlage. Bestimmte Holzarten sind giftig oder können zu allergischen Reaktionen bei Menschen und Tieren führen, insbesondere wenn diese Feinstaub ausgesetzt sind. Zusätzlich zum Einsatz der Staubabsauganlage muss stets ein geeigneter Atemschutz getragen werden.

- Montieren Sie ausschließlich Tauchfräsen, die in den „Technischen Daten“ als kompatibel mit dem Frästmisch aufgeführt sind.** Montieren Sie ausschließlich Fräser, die für die eingebaute Tauchfräse geeignet sind, und über Schäfte verfügen, die mit der montierten Spannzange kompatibel sind.
- Greifen Sie niemals mit der Hand unter den Frästmisch, wenn die Fräse an die Stromversorgung angeschlossen ist.**
- Entfernen Sie stets die Eintauchfeder der Fräse und die Kunststoff-Grundplatte, bevor Sie das Werkzeug an den Frästmisch montieren.** Dies ermöglicht einen einfachen Fräserwechsel und eine leichte Höheneinstellung mittels Kurbel von oben.
- Halten Sie Ihre Hände vom Schnittbereich fern.** Halten Sie Ihre Hände niemals unmittelbar über oder vor den sich drehenden Fräser. Wenn eine Hand dem Fräser nahegekommen ist, ziehen Sie sie in einer Bogenbewegung über dem Oberteil des Fräasers weg vom Fräser zur Abnahmeseite auf der anderen Seite des Fräasers. Legen Sie Ihre Finger niemals hinter das Werkstück und unterlassen Sie gefährliche Handhaltungen. Verwenden Sie gegebenenfalls Schiebestöcke und -blöcke.
- Versuchen Sie nicht, Werkstücke zu bearbeiten, die kürzer als 300 mm sind, ohne dabei spezielle Einspannvorrichtungen oder Werkstückaufnahmen zu verwenden.** Fräsen Sie nach Möglichkeit größere Werkstücke und schneiden Sie anschließend auf die gewünschte Länge.
- Bewerten Sie Risiken, Vorteile und Alternativen, bevor Sie Schiebestöcke, Schiebepöckle oder andere Werkzeugaufnahmen und Sicherheitsvorrichtungen einsetzen.** Bei vielen Anwendungen ist die Verwendung derartiger Vorrichtungen zweckdienlich und sicher, bei anderen Anwendungen kann sie jedoch gefährlich sein. Schiebepöckle können aus der Hand des Bedieners springen, wenn sie mit dem rotierenden Fräser in Kontakt kommen, und möglicherweise schwere Verletzungen verursachen.
- Stützen Sie große Werkstücke stets auf der Zuführ- und der Abnahmeseite des Frästmisches und gegebenenfalls auch auf den Seiten ab.** Verwenden Sie nach Möglichkeit den Triton-Ausziehtisch mit Schiebepöckeln oder den Triton-Mehrweck-Ständer.
- Verwenden Sie stets Schutzhauben, Anschläge, horizontale und vertikale Druckkämme usw., um das Werkstück zu führen und Rückschlag entgegenzuwirken bzw. ihn zu vermeiden.** Dies gilt insbesondere beim Fräsen kleiner oder schmaler Werkstücke. Am Anschlag angebrachte Druckkämme tragen außerdem dazu bei, ein unkontrolliertes Anheben des Werkstücks zu verhindern.
- Entfernen Sie vor Inbetriebnahme stets alle losen Gegenstände vom Tisch.** Vibrationen können dazu führen, dass lose Gegenstände sich verlagern und mit dem Fräser in Kontakt kommen.
- Entfernen Sie niemals Holzstücke oder Staub mit den Händen, während sich der Fräser dreht.** Schalten Sie die Fräse stets aus, trennen Sie sie von der Stromversorgung und warten Sie, bis der Fräser zum Stillstand gekommen ist. Tragen Sie bei der Handhabung des Fräasers stets Schnittschutzhandschuhe, um Verletzungen vorzubeugen.
- Prüfen Sie das Werkstück stets auf Nägel, Klammern und andere Metallgegenstände und Fremdkörper.** Durch die Berührung mit einem verborgenen Nagel kann der Fräser zerstört werden, es können Flugkörper mit hohen Geschwindigkeiten gebildet werden und es kann zu Rückschlag kommen. All dies kann zu schweren Verletzungen führen.
- Nutzen Sie nach Möglichkeit Blindfräsverfahren, bei denen der Fräser nicht unter dem Werkstück herausragt.** Den Fräser unterseits des Werkstücks zu halten, bietet zusätzlichen Schutz für den Bediener.
- Lassen Sie den Fräser nur so wenig wie möglich über die Tischoberfläche herausstehen.** Alle ungenutzten Teile des Fräasers sollten unterhalb der Tischplatte verbleiben.
- Testen Sie stets jede neue Einstellung, indem Sie die Spindel von Hand drehen. Dabei muss die Maschine von der Stromversorgung getrennt sein.** Sorgen Sie für einen angemessenen Abstand des Fräasers von der Stichplatte, dem Anschlag und der Schutzhaube, bevor Sie die Maschine einschalten.
- Verwenden Sie stets geeignete Stichplatten, die einen optimalen Abstand um den Fräser herum ermöglichen.**
- Verwenden Sie stets die Frässhutzhäube und justieren Sie die Schutzhaube so, dass sie möglichst viel vom Fräser abdeckt und möglichst nahe am Werkstück positioniert ist.** Das bewahrt den Anwender nicht nur davor, den rotierenden Fräser zu berühren, sondern ermöglicht auch eine wirksame Staubabsaugung.

- q) **Begrenzen Sie die Frästiefe. Tragen Sie niemals zu viel Material in einem Arbeitsgang ab.** Mehrere Arbeitsgänge mit einer geringeren Frästiefe sind sicherer und liefern eine bessere Oberflächengüte.
- r) **Stellen Sie sicher, dass die Fräserdrehzahl entsprechend dem Fräserdurchmesser und dem zu fräsenden Material eingestellt wird.** Verwenden Sie den Drehzahl-Wahlschalter an der Tauchfräse.
- s) **Führen Sie das Werkstück stets gegen die Drehrichtung des Fräasers zu.** Vorschubrichtung und Drehrichtung werden durch Pfeile auf der Frästischplatte angezeigt.
- t) **Verwenden Sie stets den Anschlag, wenn Sie einen Fräser ohne Auflager oder Anschlagstift einsetzen.** Stützen Sie das Werkstück stets fest gegen den Anschlag ab. Entfernen Sie niemals die abnehmbaren Abdeckungen am Anschlag. Verwenden Sie für Freihandarbeiten stets einen Fräser mit Auflager oder Anschlagstift.

Weitere Sicherheitshinweise

- Verwenden Sie ausschließlich Fräser in einwandfreiem Betriebszustand, die mit den technischen Daten des Frästisches kompatibel und für den Betrieb mit Handvorschub geeignet sind (gemäß EN 847-1 mit ‚MAN‘ für manueller Betrieb gekennzeichnet).
- Der Fräser darf nicht in Vorschubrichtung in das Werkstück eintreten. Wenn dieser Fall eintritt, führt dies wahrscheinlich zu einem Gleichlaufräsen, wodurch das Werkstück hoch- und vom Bediener weggezogen wird. Dies kann zum Verlust der Kontrolle führen und im laufenden Betrieb eine potenzielle Gefahr darstellen.
- Versuchen Sie nicht, Fräser nachzuschleifen, es sei denn, Sie befolgen ausdrücklich die Anweisungen des Herstellers und verfügen über die entsprechende Ausstattung, um diese Aufgabe zu bewerkstelligen. Ein Großteil der Fräser besitzt Blätter, die nicht nachgeschliffen werden können und müssen daher sofort ersetzt werden, wenn sie stumpf sind.
- Schaffen Sie durch eine unsachgemäße Anschlagposition keine Fangstellen für den Anschlag. Diese treten auf, wenn der Anschlag so weit hinten positioniert wird, dass sich die Vorderseite des Werkstücks hinter dem Fräser befindet. Diese Fangstellen sind aufgrund des Risikos für ein Gleichlaufräsen und der Schwierigkeit, das Werkstück gegen den Anschlag gedrückt zu halten, gefährlich.
- Stellen Sie sicher, dass der richtige Tischeinsatz (Tischring) montiert ist, d. h. in der für die Größe des montierten Fräasers richtigen Größe.
- Verwenden Sie einen Frästisch erst dann, wenn er vollständig montiert ist, und nehmen Sie nach einer erneuten Montage nach Lagerung immer eine erneute Überprüfung der Befestigungselemente vor.
- Stellen Sie sicher, dass die Fräse nicht an die Stromversorgung angeschlossen ist, wenn sie in den Tisch eingebaut wird oder wenn Einstellungen vorgenommen oder Zubehör gewechselt wird.
- Schließen Sie die Oberfräse nicht an eine Standard-Wandsteckdose an. Sie muss an den Schaltkasten des Frästisches angeschlossen werden, damit sie im Notfall ausgeschaltet werden kann.
- Der Frästisch muss auf einer festen, ebenen Oberfläche aufgebaut und so befestigt werden, dass er nicht kippt. Bei langen oder breiten Werkstücken ist der Einsatz von Hilfsstützen an den Zuführ- und Abnahmeseiten notwendig. Lange Werkstücke ohne ausreichende Abstützung können dazu führen, dass der Tisch gegen den Bediener kippt und Verletzungen verursacht.
- Fräsen erzeugen starke Vibrationen und können sich aus ihren Befestigungen lösen. Überprüfen Sie die Befestigungen häufig und ziehen Sie sie gegebenenfalls fest.
- Lassen Sie die Maschine niemals anlaufen, wenn der Fräser bereits in das Werkstück greift. Dies kann zu einem Verlust der Kontrolle und zu Verletzungen führen.
- Der Frästisch ist ausschließlich für das Fräsen flacher, gerader und vierkantiger Materialien konzipiert. Fräsen Sie kein Werkstück, das verzogen oder uneben oder aus weichem oder unbeständigem Material hergestellt ist. Stellen Sie gegebenenfalls sicher, dass das Material vor der Verwendung richtig vorbereitet wird. Ungeeignetes Material kann zu einem Verlust der Kontrolle und zu Verletzungen führen.

⚠️ WARNUNG! Nicht gewartete Werkzeuge können zu unkontrollierten Situationen führen. Verwenden Sie ausschließlich Fräse, die entsprechend den Anweisungen des Herstellers richtig geschliffen, gewartet und eingestellt wurden.

Hinweis: Lassen Sie sich entsprechend schulen und ziehen Sie fachmännischen Rat zu Hilfe, bevor Sie sich an Arbeiten versuchen, die Ihnen nicht vertraute Verfahren erfordern. Unterlassen Sie umgehend die Verwendung des Frästisches, wenn zu irgendeinem Zeitpunkt im laufenden Betrieb Probleme auftreten oder Sie nicht sicher sind, wie Sie auf sichere Weise fortfahren.

Geräteübersicht

1. T-Nut für horizontalen Druckkamm
2. Distanzstück für die Anschlagfläche
3. Modulnivellierschraube
4. Anschlags-Feinjustierung
5. Vertikaler Druckkamm
6. Schutzhaubenknopf
7. Absauganschluss
8. Anschlag
9. Anschlagknopf
10. Tischskala
11. Modulnivellierschraube
12. Daumenloch
13. Einstellknopf des Druckkamms
14. Anschlagfläche
15. Auflagerrollen und -schienen des Moduls
16. Schlitze der Fräser-Höheneinstellung
17. Schutzhaube
18. Richtungsanzeige
19. Horizontaler Druckkamm
20. T-Nut-Knopf für Druckkamm
21. Einstellknopf des Druckkamms
22. Modulnivellierschraube
23. Einstellknopf der Anschlagfläche

24. Feinjustierung
25. Anschlagsschlitz
26. Anschlags-Feinjustierknopf
27. Tischskalenanzeige

Bestimmungsgemäße Verwendung

Velseitiger Frästisch zum Kantenfalzen, Nutenfräsen, Planfräsen, zur Kantenaufbearbeitung (Anschlag und Freihand), zur Hirnholzbearbeitung mit Schablonenführung und zum Erstellen von Zapfenlöchern. Zur Verwendung mit dem Triton-Workcenter TWX7 und Triton-Fräsen.

Auspacken des Gerätes

- Packen Sie Ihr Werkzeug vorsichtig aus und überprüfen Sie es. Machen Sie sich vollständig mit allen Eigenschaften und Funktionen vertraut.
- Vergewissern Sie sich, dass sämtliche Teile des Werkzeugs vorhanden und in einwandfreiem Zustand sind. Sollten Teile fehlen oder beschädigt sein, lassen Sie diese ersetzen, bevor Sie das Gerät verwenden.

WICHTIGER HINWEIS: Lesen Sie diese Anweisungen in Verbindung mit der im Lieferumfang Ihrer Triton-Fräse und Ihres Triton-Workcenters enthaltenen Anleitung.

Eine Videoanleitung finden Sie auf www.tritontools.com.

Vor Inbetriebnahme

⚠️ WARNUNG! Vergewissern Sie sich, dass die Fräse ausgeschaltet und von der Stromversorgung getrennt ist, bevor Sie Zubehör einsetzen oder wechseln, Module einsetzen oder entfernen oder andere Änderungen vornehmen.

Einbau und Ausbau des Frästischmoduls

Eine vollständige Anleitung finden Sie in der Original-Gebrauchsanweisung des Workcenters TWX7 unter „Einbau und Ausbau von Modulen“.

⚠️ WARNUNG! Senken Sie den Fräser auf eine sichere Höhe ab, bevor Sie das Frästischmodul ein- oder ausbauen.

⚠️ WARNUNG! Einige Module sind schwer, insbesondere bei montierten Elektrowerkzeugen. Fassen Sie Module stets mit beiden Händen an, sorgen Sie für einen festen Stand, stellen Sie sich aufrecht hin und vermeiden Sie ungeschickte Bewegungen, wenn Sie Module entfernen oder montieren.

WICHTIGER HINWEIS: Senken Sie Module stets vorsichtig mithilfe der beiden dafür vorgesehenen Daumenlöcher ab. Ein unkontrolliertes Absenken kann zu Schäden am Workcenter, am Modul und an den Elektrowerkzeugen sowie zu Verletzungen des Bedieners führen.

⚠️ WARNUNG! Finger und/oder andere Körperteile nicht zwischen das Modul und das Workcenter-Gestell bringen (siehe Abb. L)

Ausbau: Bringen Sie die Modulverriegelungen in die entriegelte Position (siehe Abb. M). Kippen Sie das Modul mithilfe der beiden Daumenlöcher (12) um 45° und ziehen und heben Sie es anschließend heraus.

Einbau: Peilen Sie die Auflagerrollen des Moduls in den Auflageschienen (15) des Moduls als Gelenkpunkt ab und senken Sie den Einsatz ab. Senken Sie ihn mithilfe der Daumenlöcher in eine waagerechte Lage ab und arretieren Sie dann die Modulverriegelungen wieder.

Hinweis: Module können aufrecht gestellt werden, indem Sie um etwa 120° abgewinkelt werden. Diese Position kann genutzt werden, wenn Einstellungen an der Unterseite von Modulen notwendig sind (z. B. Einstellungen an den montierten Elektrowerkzeugen), und es ist nicht erforderlich, das Modul auszubauen.

Montage des Frästischmoduls

- Montieren Sie das Frästischmodul mithilfe der Abbildungen A bis K. Für Schritt B sind die nachstehenden zusätzlichen Informationen erforderlich.

Hinweis: P1-6 in Abb. A ist der Startstift für den Freihandbetrieb, er muss nur für den Freihandbetrieb montiert werden.

Montage einer Triton-Fräse an die Montageplatte

- Die Montageplatte befindet sich auf der Unterseite des Tisches und wurde für die unmittelbare Befestigung einer der vielen Triton-Fräsen (JOF001, MOF001, TRA001, TRA002 und TFR001) konzipiert.

⚠️ WARNUNG! Entfernen Sie die Eintauchfeder der Modelle JOF001, TRA001 und TRA002, um diese Fräsen für den Tischbetrieb zu konfigurieren. Bewahren Sie die Feder sorgfältig auf, da sie wieder eingesetzt werden muss, wenn die Fräse vom Frästischmodul entfernt wird.

1. Nehmen Sie die Kunststoffabdeckung der Fräsengleitplatte ab, indem Sie die Befestigungsschrauben entfernen. Die Schrauben und die Kunststoff-Gleitplatte müssen sicher aufbewahrt werden, falls sie später wieder eingesetzt werden müssen.
2. Vergewissern Sie sich, dass die Gleitplatte der Fräse vollkommen sauber ist, damit sie sich nach Montage auf gleicher Höhe mit der Montageplatte befindet.
3. Lösen Sie die zwei Montageknöpfe an der Fräse, bis sie sich etwa 10 mm über der Gleitplatte der Fräse befinden, wenn sie nach unten geschoben werden.
4. Schieben Sie die Montageknöpfe nach unten, bis die Schraubenköpfe sich in den Schlüsselöchern befinden, und drehen Sie die Fräse entgegen dem Uhrzeigersinn, bis die Knöpfe an den kleinen Dreiecklöchern ausgerichtet sind (siehe Abb. B).
5. Ziehen Sie die Montageknöpfe fest.
6. Schließen Sie den Netzkabelstecker des Elektrowerkzeugs an die Netzsteckdose des Workcenters an, d. h. nicht direkt an eine Wandsteckdose oder eine andere Netzsteckdose.

Hinweis: Anfänglich besaßen die Modelle der Triton-Fräse TRA001 noch keinen Tischkurbelanschluss.

Nivellierung der Stichplatte

1. Nivellieren Sie die Stichplatte im Frästisch mithilfe eines Anschlagswinkels und des mitgelieferten Sechskantschlüssels (siehe Abb. N).
2. Montieren Sie die drei Stichplattenschrauben (P1-10/11), um die Stichplatte zu fixieren. Achten Sie dabei darauf, dass die Schrauben durch die Öffnungen in der Stahlplatte (P1-15) führen, um eine Nivellierung zu ermöglichen.
3. Vergewissern Sie sich, dass die Stichplatte plan mit der Tischfläche verläuft.

WICHTIGER HINWEIS: Stellen Sie stets sicher, dass für den montierten Fräser die richtige Stichplatte verwendet wird.

Nivellierung des Fräsenmoduls

- Um genaue Ergebnisse zu erzielen und einen sicheren Betrieb zu gewährleisten, müssen alle Module so eingestellt werden, dass sie plan mit dem Workcenter-Gestell liegen. Daher sind alle Module mit sieben Modulnivellierschrauben (11) ausgestattet.
1. Passen Sie das Modul in das Workcenter-Gestell ein und arretieren Sie beide Modulverriegelungen.
 2. Ziehen Sie die drei Modulnivellierschrauben fest, bis es kein Spiel zwischen dem Modul und dem Workcenter-Gestell mehr gibt.
 3. Legen Sie einen Messstab über die Ecke, quer über die Nivellierschrauben, und prüfen Sie auf Lücken.
 4. Stellen Sie sie mit dem mitgelieferten Sechskantschlüssel die Modulnivellierschrauben ein, bis beide Seiten der Ecke bündig mit dem Workcenter-Gestell sind.
 5. Wiederholen Sie diese Schritte für die übrigen drei Ecken und die einzelne Modulnivellierschraube in der Mitte der langen Modulseite.
 6. Vergewissern Sie sich, dass alle Seiten des Moduls bündig mit dem Workcenter-Gestell sind, indem Sie einen Messstab über das Modul legen, und zwar senkrecht zur langen und kurzen Seite sowie diagonal über den Tisch. Nehmen Sie eine Feinjustierung vor und prüfen Sie gegebenenfalls erneut.

Staubabsaugung

⚠️ WARNUNG! Verwenden Sie stets einen entsprechend geeigneten Staubsauger oder eine Werkstattstaubsauganlage.

⚠️ WARNUNG! Staub aus der Bearbeitung von Naturholz, Oberflächenbeschichtungen und Verbundmaterialien kann schädliche Substanzen enthalten. Entsorgen Sie giftigen Staub stets vorschriftsmäßig.

- Während die Staubabsaugung mit jedem beliebigen Staubsauger erreicht werden kann, sind Geräte für den Hausgebrauch (vom Beuteltyp) schnell voll. Ziehen Sie die Verwendung eines Triton-Staubsammelbehälters (DCA300) für Ihren Staubsauger in Betracht, um von einem deutlich höheren Füllvermögen zu profitieren.
- Die kombinierte elektrische Last der Fräse und des Staubsaugers kann die Nenn-Amperezahl der Verlängerungsleitung oder der Steckdose für den Hausgebrauch überschreiten. Schließen Sie den Staubsauger und die Oberfräse stets an verschiedene Steckdosen an und schalten Sie die Geräte einzeln ein.

Bedienung

⚠️ WARNUNG! Tragen Sie bei der Arbeit mit diesem Werkzeug stets Schutzbrille, angemessenen Atem- und Gehörschutz sowie entsprechend geeignete Schutzhandschuhe.

WICHTIGER HINWEIS: Der Frästisch ist mit der Vorschubrichtung gekennzeichnet. Dies zeigt beim Fräsen die richtige und sicherste Richtung für das Werkstück an.

⚠️ WARNUNG! Bringen Sie das Workcenter nicht durch Verwendung sehr großer Werkstücke aus dem Gleichgewicht.

Hinweis: Umfassende Informationen und Schaubilder, die sich auf Teile des Workcenters beziehen, finden Sie in der Original-Gebrauchsanweisung für den Workcenter TWX7.

Workcenter-Schaltkasten bedienen

WICHTIGER HINWEIS: Der Schaltkasten benötigt zum Wechsel auf EIN einen stromführenden Netzanschluss. Er wird auf AUS zurückgesetzt, wenn die Stromversorgung getrennt wird, und erfordert ein erneutes Einschalten, wenn die Stromversorgung wiederhergestellt ist, um den Betrieb fortzusetzen.

Ein- und Ausschalten

Hinweis: Zusätzliche Informationen finden Sie in der Betriebsanleitung Ihrer Fräse.

1. Der EIN-/AUS-Schalter des Workcenters befindet sich auf der Vorderseite.
 2. Schließen Sie das Netzkabel des Workcenters an eine Wandsteckdose an und schalten Sie ihn ein.
 3. Bringen Sie den EIN-/AUS-Schalter in die O-Stellung, indem Sie auf die Not-Aus-Klappe drücken.
 4. Schalten Sie das Elektrowerkzeug ein, indem Sie den EIN-/AUS-Schalter in die I-Stellung drücken.
 5. Bringen Sie den EIN-/AUS-Schalter in die I-Stellung, um das zu verwendende Werkzeug mit Strom zu versorgen.
- Drücken Sie auf die Not-Aus-Klappe, um ihn auszuschalten.

Bedienposition und Vorschubrichtung

- Die vorrangige Bedienposition hängt davon ab, wo sich der Sicherheitsschalter befindet.
- Bleiben Sie stets in der Nähe des Sicherheitsschalters, damit Sie die Maschine im Notfall sofort abschalten können.
- Führen Sie Ihre Werkstücke der Maschine von dieser Position aus in der durch die Pfeile an der jeweiligen Modultischplatte angegebenen Richtung zu.

Einbau und Ausbau von Fräsern

⚠️ WARNUNG! Verwenden Sie keine Fräser, deren Durchmesser 50 mm überschreitet, zusammen mit dem Frästischmodul.

1. Schalten Sie die Fräse am Netzschalter aus, der sich am Werkzeug selbst befindet.
2. Passen Sie die Tisch-Einstellkurbel durch den Frästisch ein und kurbeln Sie, um Fräser und Spannzanze anzuheben.
3. Verwenden Sie den Spannzanzen-Gabelschlüssel, um den vorhandenen Fräser zu entfernen und zu ersetzen.
4. Drehen Sie so lange an der Tisch-Einstellkurbel, bis sich der Fräser in der richtigen Höhenstellung befindet.
5. Vergewissern Sie sich, dass der Netzschalter des Workcenters auf „Aus“ steht und bringen Sie den EIN-/AUS-Schalter der Fräse wieder in die „Ein“-Stellung.

WICHTIGER HINWEIS: Verwenden Sie die Tisch-Einstellkurbel nicht, solange die Fräse mit Strom versorgt wird.

WICHTIGER HINWEIS: Nähere Angaben zu kompatiblen Fräsertypen und -größen finden sich in der Betriebsanleitung der Fräse.

Verwendung der Schutzhaube

- Stellen Sie sicher, dass die Schutzhaube (17) nach Möglichkeit stets verwendet wird, und stellen Sie sie auf die richtige Höhe ein, um maximalen Schutz für die Hände des Bedieners zu bieten.

Verwendung der Anschlags-Feinjustierungen

1. Schrauben Sie die Flügelschrauben an den Anschlags-Feinjustierungen (4) heraus, um eine ausreichende Einstellung zu ermöglichen.
2. Ziehen Sie die Feinjustierungen gegen die Anschlagsrückseite in Position fest und schrauben Sie die Flügelschrauben ein, um das erforderlichen Falzmaß zu erhalten. Eine komplette Umdrehung beträgt 1 mm.
3. Entriegeln Sie den Anschlag, schieben Sie ihn gegen die Feinjustierungen zurück und arretieren Sie ihn wieder.

Verwendung des Anschlags

- Die Anschlagsflächen (14) müssen immer möglichst nahe am Fräser positioniert werden. Positionieren Sie sie, indem Sie sie vor- und zurückschieben. Vergewissern Sie sich, dass sie ausreichend fest gespannt sind, um unerwünschtes Spiel zu verhindern.

Verwendung der Druckkämme

WICHTIGER HINWEIS: Horizontale und vertikale Druckkämme dürfen sich bei Gebrauch nicht überdecken. Ein Mindestabstand von 10 mm ist erforderlich (siehe Abb. Q).

Der vertikale Druckkamm (5) und der horizontale Druckkamm (19) werden verwendet, um beim Fräsen leichten Druck auf das Werkstück auszuüben und so sichereren Halt zu bieten.

- Die Druckkämme verfügen über einen kurzen Kunststoffstift (siehe Abb. O): Dieser zeigt die Werkstücklinie an. Justieren Sie den vertikalen und den horizontalen Druckkamm, damit dieser kürzere Stift das Werkstück berührt und die längeren Stifte bei Gebrauch richtig gegen das Werkstück gespannt sind.
- Die Höhe des freiliegenden Fräsers darf die Höhe der montierten horizontalen Druckkämme nicht übersteigen.

Verwendung des Anschlags-Distanzstücks

Das Planfräsen muss so erfolgen, dass der Fräser hinter den Anschlagsflächen (14) weitestgehend verborgen ist (siehe Abb. R und S).

⚠️ WARNUNG! Führen Sie das Werkstück beim Planfräsen niemals zwischen den Fräser und den rechten Anschlag. Der Fräser wird sich zur Seite biegen, sich am Werkstück hocharbeiten und es Ihnen aus den Händen reißen – oder Ihre Hand sogar in den Fräser ziehen.

Planfräsen am Fräsanschlag

- Das Planfräsen von 0,5 mm, 1,0 mm, 1,5 mm und 2,0 mm kann mithilfe der Distanzstücke der Anschlagsflächen (2) erfolgen.

Verfahren 1:

1. Stellen Sie sicher, dass die Anschlagsflächen nahe am Fräser liegen.
2. Schieben Sie die federgelagerte linke Anschlagsfläche vom Anschlag weg und schieben Sie die beiden Distanzstücke der Anschlagsflächen in die Lücken, die bei der erforderlichen Drehbewegung für die maximale Frästiefe, die auf dem Distanzstück vermerkt ist, geschaffen werden.
3. Verwenden Sie einen Holzmesstab, um das Fräserblatt ausschließlich an der linken Anschlagsfläche auszurichten. Beginnen Sie den Fräsvorgang.

Verfahren 2:

1. Stellen Sie sicher, dass die Anschlagsflächen nahe am Fräser liegen.
2. Stellen Sie die Feinjustierungen (24) auf mittleren Federweg. Vergewissern Sie sich, dass die Markierungen ausgerichtet sind.
3. Verwenden Sie einen Holzmesstab, um das Fräserblatt an den Anschlagsflächen auszurichten. Schieben Sie die Feinjustierungen in Kontakt mit dem Anschlag. Arretieren Sie den Anschlag in dieser Position.
4. Wählen Sie die benötigte Frästiefe. Drehen Sie beide Feinjustierungen mit der Kurbel im Uhrzeigersinn bis zu dieser Tiefe. Entriegeln Sie den Anschlag und schieben Sie ihn zurück in Kontakt mit den Feinjustierungen.
5. Schieben Sie die federgelagerte linke Anschlagsfläche vom Anschlag weg und schieben Sie die beiden Distanzstücke der Anschlagsflächen in die Lücken, die bei der erforderlichen Drehbewegung für die maximale Frästiefe, die auf dem Distanzstück vermerkt ist, geschaffen werden. Beginnen Sie den Fräsvorgang.

Montieren des Startstifts

- Am Frästisch kann ein Startstift montiert werden, der das Freihandfräsen vereinfacht. Konfigurieren Sie den Frästisch für den Freihandbetrieb gemäß Abb. P.
- Stellen Sie sicher, dass die Schutzhaube auf die richtige Höhe eingestellt ist, damit sie maximalen Schutz für die Hände des Bedieners bietet (siehe Abb. T).
- Bei Gebrauch muss das Werkstück zuerst mit dem Startstift in Kontakt kommen und von dieser Position aus für den ersten Fräsvorgang zum Fräser abgewinkelt werden.

Zubehör

- Zusätzlich zu den unten aufgeführten Zubehörteilen ist ein umfangreiches Zubehörsortiment über Ihren Triton-Fachhändler erhältlich. Ersatzteile können über toolspaersonline.com bezogen werden.

Triton-Artikelnummer	Bezeichnung
TWX7P	Winkelmesser

Instandhaltung

⚠️ WARNUNG! Trennen Sie das Gerät stets vom Stromnetz, bevor Sie Inspektions-, Wartungs- oder Reinigungsarbeiten vornehmen.

Allgemeine Überprüfung

- Überprüfen Sie alle Befestigungsschrauben in regelmäßigen Abständen auf festen Sitz und alle Geräteteile auf einwandfreien Zustand. Verwenden Sie den Frästisch erst, nachdem defekte, beschädigte oder verschlissene Teile ersetzt wurden.
- Kontrollieren Sie das Netzkabel des Gerätes vor jedem Gebrauch auf Schäden und Verschleiß. Reparaturen müssen durch eine zugelassene Triton-Reparaturwerkstatt erfolgen. Dies gilt auch für mit dem Gerät verwendete Verlängerungskabel.

Reinigung

- Halten Sie Ihr Gerät stets sauber. Durch Staub und Schmutz verschleifen die inneren Teile schnell und die Lebensdauer des Gerätes wird verkürzt. Säubern Sie das Gerätegehäuse mit einer weichen Bürste oder einem trockenen Tuch. Die Entlüftungsöffnungen gegebenenfalls mit sauberer, trockener Druckluft reinigen, sofern verfügbar.
- Säubern Sie das Gerätegehäuse mit einem feuchten, weichen Lappen und einem milden Reinigungsmittel. Verwenden Sie keinesfalls benzin- oder alkoholhaltige oder andere scharfe Reinigungsmittel.
- Reinigen Sie Kunststoffteile niemals mit Ätzmitteln.

Schmierung

- Schmieren Sie alle beweglichen Teile in regelmäßigen Abständen mit einem geeigneten Sprühschmiermittel.

Lagerung

- Gerät samt Zubehör nach Gebrauch an einem sicheren, trockenen Ort außerhalb der Reichweite von Kindern lagern.

Kontakt

Informationen zu Reparatur- und Kundendiensten erhalten Sie unter der Rufnummer (+44) 1935/382222.

Webseite: www.tritontools.com

GB-Postanschrift:

Toolstream Ltd.
Boundary Way
Lufton Trading Estate
Yeovil, Somerset
BA22 8HZ, Großbritannien

EU-Postanschrift:

Toolstream B.V.
Holtum-Noordweg 11
Unit 4
6121 RE Born
Niederlande

Entsorgung

Beachten Sie bei der Entsorgung von defekten und nicht mehr reparablen Elektrowerkzeugen die geltenden Vorschriften und Gesetze.

- Elektrowerkzeuge und andere elektrische und elektronische Altgeräte nicht über den Hausmüll entsorgen.
- Lassen Sie sich von der zuständigen Behörde bezüglich der ordnungsgemäßen Entsorgung von Elektrowerkzeugen beraten.

Fehlerbehebung

Störung	Mögliche Ursache	Empfohlene Abhilfe
Bei eingeschalteter Stromversorgung kein Betrieb	Kein Strom	Stromversorgung überprüfen
	Netzschalter der Fräse ist ausgeschaltet	Netzschalter der Fräse zurücksetzen
Tischmodul nicht waagrecht	Stellschrauben nicht korrekt eingestellt	Siehe Abschnitt „Nivellierung des Fräsenmoduls“
	Unebener Untergrund	Workcenter muss auf stabilem, flachem Boden stehen; bei unebenem Untergrund an anderer Stelle aufstellen
Unbekanntes mechanisches Geräusch	Sicherstellen, dass der Fräser richtig montiert ist	Spannzange festziehen
	Andere Befestigungselemente haben sich gelöst	Befestigungselemente überprüfen
	Oberfräse hat sich aus der Fräsenbefestigung gelöst	Fräse richtig befestigen und Befestigungselemente anziehen
Bei Gebrauch große Mengen Staub und Späne	Sicherstellen, dass der Beutel oder Zylinder der Absaugeinheit nicht gefüllt ist	Beutel oder leeren Zylinder austauschen
	Sicherstellen, dass die Staubabsaugung eingeschaltet ist	Einschalten
	Sicherstellen, dass die Staubabsaugung ordnungsgemäß angeschlossen ist	Sicherstellen, dass alles entlang der gesamten Staubabsaugeinheit samt Schlauch richtig montiert ist
Minderwertige Ergebnisse	Sicherstellen, dass der Fräser scharf und in gutem Zustand ist	Fräser austauschen, wenn er stumpf oder abgenutzt ist
	Sicherstellen, dass die Fräsdrehzahl korrekt ist	Drehzahl an der Fräse richtig einstellen
	Frästiefe je Arbeitsgang zu groß	Arbeit in mehreren Arbeitsgängen abschließen
Werkstück lässt sich nur mühsam kontrollieren	Werkstück falsch positioniert	Zusätzliche Sicherheitshinweise finden Sie im Abschnitt „Zusätzliche Sicherheitshinweise für Frästische“ und in der Original-Betriebsanleitung Ihrer Fräse
	Anschlag falsch positioniert	
	Richtung des Werkstücks falsch	
	Druckkämme nicht richtig verwendet	

Garantie

Zur Anmeldung Ihrer Garantie besuchen Sie bitte unsere Website tritontools.com* und tragen dort Ihre persönlichen Daten ein.

Kaufinformation

Kaufdatum: ___/___/___

Modell: TWX7RT001

Bewahren Sie bitte Ihren Beleg als Kaufnachweis auf.

Wenn sich Teile dieses Produkts innerhalb von 3 Jahren ab Originalkaufdatum infolge fehlerhafter Materialien oder Arbeitsausführung als defekt erweisen, garantiert Triton der kaufenden Person mangelhafte Teile nach eigenem Ermessen entweder kostenlos zu reparieren oder zu ersetzen.

Diese Garantie gilt nicht für kommerzielle Verwendung und erstreckt sich nicht auf normalen Verschleiß oder Schäden infolge von Unfall, Missbrauch oder unsachgemäßer Verwendung.

*Bitte registrieren Sie Ihren Artikel innerhalb von 30 Tagen nach dem Kauf online.

Es gelten die allgemeinen Geschäftsbedingungen.

Ihre gesetzlich festgelegten Rechte werden dadurch nicht eingeschränkt.

Introduzione

Grazie per aver acquistato questo utensile Triton. Queste istruzioni contengono informazioni utili per il funzionamento sicuro ed affidabile del prodotto. Per essere sicuri di utilizzare al meglio il potenziale dell'utensile si raccomanda pertanto di leggere a fondo questo manuale. Conservare il manuale in modo che sia sempre a portata di mano e accertarsi che l'operatore dell'elettro utensile lo abbia letto e capito a pieno.

Descrizione dei simboli

La targhetta sul vostro strumento può mostrare simboli. Questi rappresentano importanti informazioni sul prodotto o istruzioni sul suo utilizzo.



Usare la protezione acustica
Indossare occhiali protettivi
Indossare protezione respiratoria
Indossare il casco



Indossare la protezione delle mani



Leggere il manuale di istruzioni



Essere consapevoli di contraccolpi!



Attenzione: lame affilate e denti!



Solo per l'uso interno!



NON utilizzare in caso di pioggia o in ambienti umidi!



ATTENZIONE: Parti in movimento possono provocare lesioni da schiacciamento e taglio.



Attenzione!



Fumi tossici o gas!



Non toccare! NON accedere la guardia senza rimuovere l'alimentazione. Tenere i bambini ed altre persone durante l'impiego dell'utensile elettrico. Le distrazioni possono causare la perdita di controllo. Tutti i visitatori devono essere tenuti a distanza di sicurezza dalla zona di lavoro.



Scollegare sempre dalla rete elettrica durante la regolazione, durante il cambio degli accessori, la pulizia, la manutenzione e quando non è in uso!

Abbreviazioni tecniche

V	Volts
~, AC	Corrente alternata
A, mA	Ampere, milli-Amp
n°	Velocità a vuoto
∅	Diametro
°	Gradi
λ	Lunghezza d'onda
Hz	Hertz
DC	Corrente continua
W, kW	Watt, kilowatt
/min or min ⁻¹	Operazioni per minuto
dB(A)	Livello sonoro decibel (A ponderato)
m/s ²	Metri al secondo quadrato (grandezza della vibrazione)

Specifiche Tecniche

Parte no:	TWX7RT001
Fresatrici compatibili:	Triton TRA001 Triton MOF001 Triton JOF001 Triton TRA002 Triton TFB001
Dimensione modulo fresatrice:	660 x 410 mm / 26" x 16-1/8"
Workcentre dimensioni banco:	904 x 708 mm / 35-9/16" x 28"
Estruso dimensione guida:	680 x 85 mm / 26-3/4" x 3-3/8"
Estruso spessore guida:	21,4 mm / 7/8"
Dimensione faccia guida cartongesso:	340 x 75 mm / 13-3/8 x 3"
Max apertura faccia guida:	90 mm / 3-1/2"
Posizione regolabile della guida:	+ 25 / -125 mm / +1" / -5"
Micro regolatori:	1 mm / 3/64" (un giro completo)
Impostazioni della barra distanziatore:	0.5, 1.0, 1.5, 2.0 mm 1/64", 3/64", 1/16", 5/64"
Altezza guardia:	0.76 mm / 0.3"
Guida altezza:	9.5mm / 3/8"
Diametro della placca massima fresa (Dmax):	Grande - 50 mm / 2" Media - 40 mm / 1-9/16" Piccolo - 20 mm / 13/16"
Aspiratori raccordo (Dia):	31,75 mm / 1-1/4" (ad alta pressione) 62,5 mm / 2-1/2" (a bassa pressione)
Peso netto:	9,9 kg / 22 lbs
NB: le misure imperiali sono approssimative.	

Avvisi di sicurezza generali per elettro utensili

⚠ ATTENZIONE: Quando si utilizzano utensili elettrici, le precauzioni di sicurezza devono sempre essere seguiti per ridurre il rischio di incendi, scosse elettriche e danni alle persone tra cui le seguenti informazioni di sicurezza. Leggere tutte queste istruzioni prima di utilizzare il prodotto e conservare queste istruzioni per un utilizzo futuro.

⚠ ATTENZIONE: Questo apparecchio non è destinato all'uso da parte di persone (inclusi i bambini) con capacità ridotta, fisici o mentali, o con mancanza di esperienza o di conoscenza, a meno che non siano controllati o istruiti all'uso dell'apparecchio da una persona responsabile della loro sicurezza. I bambini devono essere sorvegliati per assicurarsi che non giochino con l'apparecchio.

⚠ ATTENZIONE: Utilizzare utensili elettrici, accessori, attrezzi, ecc in conformità con queste istruzioni, tenendo conto delle condizioni di lavoro ed il lavoro da svolgere. L'impiego di utensili elettrici per usi diversi da quelli consentiti potrà dar luogo a situazioni di pericolo.

Il termine "utensile elettrico" nelle avvertenze si riferisce al vostro elettro utensile (con cavo) alimentati dalla rete o a batteria (senza cavi).

- Mantenere l'area di lavoro libero** - Il disordine e panchine invitano gli infortuni
- Considerare l'ambiente di lavoro**
 - Non esporre gli utensili alla pioggia
 - Non utilizzare gli strumenti in luoghi umidi o bagnati
 - Mantenere l'area di lavoro ben illuminata
 - Non usare utensili in presenza di liquidi o gas infiammabili
- Protezione contro le scosse elettriche** - Evitare il contatto fisico con superfici collegate a terra (p.es. tubi, caloriferi, fornelli, frigoriferi)
- Tenere le altre persone lontane** - Non consentire a persone, soprattutto bambini, non coinvolti nei lavori toccare l'utensile o il cavo di prolunga e tenerli lontani dall'area di lavoro
- Riporre gli elettro utensili** - Quando non è in uso, gli strumenti devono essere conservati in un luogo chiuso a chiave asciutto, fuori dalla portata dei bambini
- Non forzare lo strumento** - Si eseguirà il lavoro meglio e più sicuro alla velocità per la quale è stato previsto
- Utilizzare lo strumento giusto** - Non forzare piccoli attrezzi per fare il lavoro di un attrezzo pesante
 - Non usare utensili per scopi non previsti, ad esempio non utilizzare seghe circolari per tagliare grossi tronchi
- Abbigliamento adeguato**
 - Non indossare abiti larghi o gioielli, che possono rimanere impigliati nelle parti in movimento
 - Calzature di sicurezza adatte sono consigliate quando si lavora all'aperto.
 - Indossare rivestimento di protezione per contenere i capelli lunghi

9 Utilizzare dispositivi di protezione

- Usare occhiali di sicurezza
- Utilizzare una mascherina antipolvere, se le operazioni di lavoro creano polvere

⚠ ATTENZIONE: Non utilizzare dispositivi di protezione o abbigliamento adeguato che può causare lesioni personali o aumentare la gravità di un infortunio.

10 **Collegare apparecchiature di aspirazione** - Se lo strumento è previsto per il collegamento di aspirazione della polvere e di raccolta delle apparecchiature, assicurarsi che siano collegati e utilizzati correttamente

11 **Non abusare del cavo di alimentazione** - Non tirare mai il cavo di alimentazione per scollegarlo dalla presa. Tenere il cavo di alimentazione lontano da bordi di calore, olio e bordi taglienti. Cavi di alimentazione danneggiati o aggrovigliati aumentano il rischio di scosse elettriche

12 **Lavoro sicuro** - Dove possibile utilizzare pinze o morse per bloccare il lavoro. E' più sicuro che usare le mani

13 **Non sbilanciarsi** - Mantenere sempre la posizione e l'equilibrio in ogni momento

14 **Mantenere gli utensili elettrici con cura**

- Mantenere gli utensili da taglio affilati e puliti rende più facile da controllare lo strumento e meno probabilità di legarsi o bloccare il pezzo in lavorazione
- Seguire le istruzioni per la lubrificazione e la sostituzione degli accessori
- Controllare i cavi di alimentazione degli strumenti periodicamente e se danneggiato mandarle in riparazione presso un centro di assistenza autorizzato
- Controllare che i cavi di prolunga periodicamente e sostituirlo se danneggiato
- Mantenere le impugnature asciutte, pulite e prive di olio e grasso

⚠ ATTENZIONE: Molti incidenti sono causati da una scarsa manutenzione.

15 **Scollegare i strumenti** - Scollegare lo strumento dalla rete elettrica, quando non è in uso, prima della manutenzione e durante il cambio di accessori come lame, punte e frese.

⚠ ATTENZIONE: L'uso di accessori o ricambi non raccomandati dal produttore può comportare un rischio di lesioni alle persone.

16 **Rimuovere le chiavi di registro e chiavi** - Formare l'abitudine di controllare per vedere che le chiavi di registro vengono rimossi dallo strumento prima di accenderlo

17 **Evitare avviamenti accidentali** - Controllare che l'interruttore sia in posizione " off " per il collegamento ad una presa di rete o durante l'inserimento di una batteria, o al quando ritirando o trasportando lo strumento

⚠ ATTENZIONE: L'avviamento non intenzionale di uno strumento è in grado di causare lesioni importanti.

18 **Utilizzare prolunghe esterne** - Quando lo strumento viene utilizzato all'aperto, utilizzare solo prolunghe per uso esterno e in modo marcato. L'uso di un cavo di prolunga adatto per l'uso esterno riduce il rischio di scosse elettriche

19 **Fare attenzione**

- Fate attenzione a quello che state facendo, usare il buon senso e non azionare l'utensile quando si è stanchi
- Non utilizzare uno strumento di potere, mentre si è sotto l'effetto di droghe, alcol o medicinali

⚠ ATTENZIONE: Un attimo di distrazione durante l'uso può causare gravi lesioni personali.

20 **Controllare le parti danneggiate**

- Prima di un ulteriore utilizzo dell'utensile, esso deve essere attentamente controllato per determinare che funzioni correttamente per svolgere la funzione prevista
- Verificare l'allineamento di parti in movimento, legando di parti in movimento, danni ai componenti, montaggio e altre condizioni che possono compromettere il funzionamento
- Una guardia o altre parti danneggiate devono essere adeguatamente riparate o sostituite da un centro di assistenza autorizzato se non diversamente indicato nel presente manuale di istruzioni
- Gli interruttori difettosi devono essere sostituiti da un centro di assistenza autorizzato

⚠ ATTENZIONE: Non utilizzare lo strumento se l'interruttore on / off non si accende e spegne. L'interruttore deve essere riparata prima di utilizzare l' utensile.

21 **Far riparare da personale qualificato** - Questo utensile elettrico è conforme alle norme di sicurezza. Le riparazioni devono essere eseguite esclusivamente da personale qualificato, altrimenti questo può comportare un notevole pericolo per l'utente

⚠ ATTENZIONE: Per la manutenzione utilizzare solo parti di ricambio identiche.

⚠ ATTENZIONE: Se il cavo di alimentazione è danneggiato, deve essere sostituito dal produttore o da un centro di assistenza autorizzato.

22 **La presa dello strumento deve corrispondere alla presa di corrente** - Non modificare la spina in alcun modo. Non usare adattatori per spine con utensili elettrici messa a terra (messa a terra). Le spine non modificate e le prese adatte allo scopo riducono il rischio di scosse elettriche

23 **In caso di funzionamento di un utensile elettrico all'esterno utilizzare un dispositivo di corrente residua (RCD)** - Utilizzo di un RCD riduce il rischio di scosse elettriche

NB: Il termine "dispositivo di corrente residua (RCD)" può essere sostituito con il termine "interruttore differenziale (salvavita)" o "interruttore differenziale (ELCB)".

⚠ ATTENZIONE: Se utilizzato in Australia o in Nuova Zelanda, si raccomanda che questo strumento viene sempre fornito con dispositivo di corrente residua (RCD) con una corrente differenziale nominale di 30 mA o meno.

Sicurezza durante l'uso del banco fresa

⚠ ATTENZIONE: Indossare sempre dispositivi di protezione individuale;

- Protezione acustica per ridurre il rischio di perdita di udito indotta
- Protezione delle vie respiratorie per ridurre il rischio di inalazione di polveri nocive
- Guanti antitaglio no-mischia per evitare possibili lesioni durante la manipolazione frese e materiale grezzo a causa di spigoli vivi. Qualsiasi guanti dove tessuto possono allentarsi con la possibilità di filamenti di tessuto non deve essere utilizzato durante il funzionamento del piano di fresatura
- Occhiali di sicurezza per evitare lesioni agli occhi causate da particelle volanti

Assicurarsi che tutte le persone nelle vicinanze della zona di lavoro utilizzano una protezione adeguata. Tenere gli astanti a distanza di sicurezza.

⚠ ATTENZIONE: Collegare sempre la porta di aspirazione sulla guardia da taglio ad un sistema di aspirazione adatto. Alcuni tipi di legno sono tossici o possono causare reazioni allergiche in persone e animali, soprattutto quando sono esposti alla polvere molto fine. Indossare sempre una protezione per le vie respiratorie, oltre all'estrazione della polvere.

a) **Montare SOLO fresatrici ad immersione che sono elencati come compatibili in 'Specifiche' al banco fresa.** Montare solo frese adatte che sono adatti per la fresatrice a stantuffo, con gambi compatibili con il mandrino installato.

b) **Non allungarsi mai oltre il lato inferiore del banco fresa quando la fresatrice è collegata alla rete elettrica.**

c) **Togliere sempre la molla della fresatrice e piastra di base in plastica, prima di montare lo strumento al banco fresa.** Questo facilita il cambiamento e l'altezza dell' avvolgitore di regolazione fresa da sopra il banco.

d) **Tenere le mani lontano dalla zona di taglio.** MAI passare le mani direttamente sopra, o davanti, la fresa rotante. Come una mano si avvicina alla fresa, allontanarla dalla taglierina, in un movimento ad arco sopra la parte superiore della fresa, al lato di uscita oltre la taglierina. Non passare mai le dita dietro il pezzo e NON utilizzare posizioni delle mani scomode. Utilizzare bastoni da spinta e blocchi, se necessario.

e) Non tentare di eseguire operazioni su pezzi più corti di 300 mm (12") di lunghezza senza l'utilizzo di attrezzature speciali o gighe. Preferibilmente taglia materiali più lunghi e poi eventualmente taglia alla lunghezza desiderata.

f) **Valutare i rischi, i benefici e le alternative PRIMA di usare bastoni di spinta, blocchi di spinta o altre giga e dispositivi di sicurezza.** In molte applicazioni l'uso di tali congegni è utile e sicuro, tuttavia, in altri può essere pericoloso. Bastoni di spinta possono volare via dalla mano dell'operatore, quando entrano in contatto con la fresa rotante, causando potenzialmente gravi lesioni.

g) **Sostenere SEMPRE pezzi di grandi dimensioni sui lati di ingresso e uscita di avanzamento del piano di fresatura, e, se necessario, anche ai lati.** Utilizzare Triton estensioni scorrevoli o Multi-supporto, dove possibile.

h) **Usare sempre protezioni, recinzioni, featherboards orizzontali e verticali, ecc, per guidare il pezzo, contrastare ed evitare contraccolpi, soprattutto quando tagliando pezzi piccoli o stretti.** Featherboards verticali collegati alla recinzione aiutano anche a prevenire sollevamento incontrollato del pezzo.

i) **Rimuovere SEMPRE TUTTI gli oggetti sparsi dal banco prima di utilizzarlo.** Le vibrazioni possono causare oggetti liberi di muoversi, ed entrare in contatto con la taglierina.

j) **Non tentare di rimuovere i frammenti o polvere di legno da taglio con le mani, mentre la fresa è in rotazione.** Spegnerne sempre la fresatrice, scollegare l'apparecchio dalla rete elettrica, e attendere che il taglio è giunto a un punto morto. Usare sempre guanti a prova di taglio quando si tocca la taglierina, per evitare lesioni.

k) **Controllare sempre il pezzo per chiodi, graffette e altri oggetti metallici e corpi estranei.** Se la taglierina colpisce un chiodo nascosto, la punta potrebbe distruggersi, proiettili ad alta velocità possono essere prodotti, contraccolpi possono verificarsi, ognuno dei quali può portare a lesioni gravi.

l) **Per quanto possibile, usare tecniche di taglio cieco, dove la fresa non sporga da sotto il pezzo.** Mantenere la taglierina sul lato inferiore del pezzo fornisce una protezione dell'operatore aggiuntivo.

m) **Esporre solo la più piccola parte possibile della fresa sopra la superficie del banco.** Tenere qualsiasi parte inutilizzata del taglio sotto la superficie del banco.

n) **Controllare sempre una nuova impostazione ruotando il mandrino a mano, con la macchina scollegata dalla rete elettrica.** Garantire la corretta distanza di taglio dalla posizione gola, guida e guardia, prima di avviare la macchina.

o) **Usare sempre piastre di gola idonee,** fornendo spazio ottimale intorno alla fresa.

p) **Usare sempre la protezione fresa,** e regolare la guardia per coprire il maggior parte della punta possibile, il più vicino al pezzo possibile. Questo non solo protegge l'utente dall'accesso alla fresa rotante, ma fornisce anche un'aspirazione efficace

q) **Limitare la profondità di taglio; NON rimuovere MAI troppi materiali in un unico passaggio.** Diversi passaggi con una profondità di taglio più piccola sono più sicuri, e producono una migliore finitura superficiale.

r) **ASSICURARSI la regolazione della velocità di taglio, secondo il diametro di taglio della fresa e materiale da tagliare.** Utilizzare la manopola di selezione velocità sulla fresatrice a stantuffo

s) **SEMPRE alimentare la rotazione della fresa.** Sia la direzione di alimentazione e la rotazione sono indicati da frecce sulla superficie del banco fresa.

t) **Usare sempre la guida se si utilizza una fresa senza cuscinetto o pilota.** Sostenere SEMPRE il pezzo con forza contro il muro. NON rimuovere le protezioni retrattili sulla guida. Usare sempre una fresa con cuscinetto o pilota per il lavoro a mano libera.

Ulteriori informazioni sulla sicurezza

- Utilizzare esclusivamente frese in perfette condizioni di lavoro compatibili con la specifica del banco fresa e che sono adatti per il funzionamento di alimentazione della mano (contrassegnati 'MAN' per il funzionamento manuale secondo EN 847-1)
- La punta non deve penetrare il pezzo nella stessa direzione della direzione di alimentazione. In questo caso, è probabile che causa un taglio a salita, causando il pezzo a salire e tirare via dall'operatore. Questo può portare ad una perdita di controllo e un potenziale pericolo durante il funzionamento
- Non tentare di riaffilare frese a meno che non avete espressamente seguito le istruzioni del produttore e avete l'attrezzatura per completare questa operazione. La maggior parte delle frese hanno lame che non possono essere ri-affilate e devono essere sostituite immediatamente se smussate
- Non creare trappole di guida causate da una posizione di guida impropria. Trappole della guida accadono quando la guida è posizionata così indietro che il lato anteriore del pezzo si trova dietro la taglierina. Questi sono pericolosi per il rischio di taglio salita e per la difficoltà che ci vuole per mantenere il pezzo contro il muro
- Assicurarsi che l'inserto banco corretto (banco ad anello) è montato che è la dimensione giusta per la dimensione della taglierina montata
- Non usare mai un banco fresa fin quando non completamente assemblato e sempre controllare i fissaggi dopo il ri-assemblaggio dopo la conservazione
- Accertarsi che la fresatrice non sia collegata alla presa di alimentazione durante l'installazione nel banco o quando si eseguono le regolazioni o durante il cambio degli accessori
- NON collegare la fresatrice ad una presa di corrente standard. Deve essere inserita nella scatola di comando del banco fresa in modo che possa essere spento in caso di emergenza

- Il banco fresa deve essere installato su una superficie piana solida e fissata in modo che il banco non si rovescia. L'utilizzo di supporti ausiliari all'ingresso e all'uscita di alimentazione sia necessario per pezzi lunghi o larghi. Pezzi lunghi senza sufficiente supporto potrebbero causare il banco di ribaltarsi verso l'operatore causando danni
- Le fresatrici creano un sacco di vibrazioni e possono allentarsi dai loro sostegni. Controllare i supporti di frequente e stringere se necessario
- Non avviare lo strumento con la fresa già inserita nel pezzo. Questo può portare ad una mancanza di controllo e possibili lesioni
- Il banco fresa è stato progettato per tagliare solo materiale piatto, dritto e squadrato. Non tagliare materiale deformato, irregolare, debole o materiale incoerente. Se necessario controllare che il materiale è preparato correttamente prima dell'uso. Materiale non corretto può portare ad una mancanza di controllo e a possibili lesioni

⚠ ATTENZIONE: Gli strumenti non mantenuti possono causare situazioni non controllate. Utilizzare solo frese che sono correttamente affilate, mantenute e regolate secondo le istruzioni del produttore.

NB: Cercare la formazione professionale e l'assistenza prima di tentare il lavoro che richiedono procedure con cui non avete familiarità. Smettere di usare il banco fresa, se, in qualsiasi momento durante il funzionamento, si incontrano difficoltà o dubbi su come procedere in sicurezza.

Familiarizzazione con il prodotto

1. Fessura a T orizzontale per guide
2. Distanziale per guida
3. Vite di livellamento modulo
4. Micro regolatore per guida
5. Guida a spazzola verticale (Featherboard)
6. Manopola della guardia
7. Connettore di estrazione
8. Guida
9. Manopola della guida
10. Scala del banco
11. Vite di livellamento modulo
12. Foro per pollice
13. Ghiera di regolazione guida
14. Faccia guida
15. Rulli e rotaie di montaggio modulo
16. Fori per avvolgitore altezza fresa
17. Guardia
18. Indicatore di direzione
19. Guida a spazzola orizzontale (Featherboard)
20. Ghiera a T per guida
21. Ghiera di regolazione guida
22. Vite a bobina di livellamento modulo
23. Ghiera di regolazione guida
24. Micro-regolatore
25. Foro per guida
26. Ghiera micro regolatore per guida
27. Indicatore scala banco

Destinazione d'uso

Un banco fresa efficace capace di effettuare sconti di bordo, taglio a scavo, scavo a croce, piattatura, stampaggio bordo (con guida e a mano libera), il lavoro di grano fine, utilizzando una guida modello e unire a mortasa. Per l'uso con i Triton Workcentre TWX7 e Triton fresatrice.

Disimballaggio dello strumento

- Estrarre delicatamente e controllare il vostro nuovo strumento. Familiarizzarsi con tutte le sue caratteristiche e funzioni
- Assicurarsi che tutte le parti dello strumento sono presenti e in buone condizioni. In caso di parti mancanti o danneggiate, sostituire tali parti prima di utilizzare questo strumento

IMPORTANTE: Leggere le istruzioni in combinazione con le istruzioni fornite con la fresatrice Triton e Triton Workcentre.

Per il video di istruzioni, andare su www.tritontools.com

Prima dell'uso

⚠ ATTENZIONE: Assicurarsi che la fresatrice sia spenta e scollegata dalla rete elettrica prima di collegare o cambiare gli accessori, l'inserimento o la rimozione di moduli o di eseguire qualsiasi regolazione.

Installazione e rimozione del modulo fresa

Vedere 'Installazione e rimozione di moduli' nel manuale principale Workcentre TWX7 per una guida completa.

⚠ ATTENZIONE: Prima di installare o rimuovere il modulo banco fresa abbassare la taglierina ad una posizione di quota di sicurezza.

⚠ ATTENZIONE: Alcuni moduli sono pesanti, in particolare con gli strumenti di potenza installata. Afferrare SEMPRE moduli con entrambe le mani, assicura un appoggio sicuro, stare in piedi, ed evitare movimenti goffi durante la rimozione e il montaggio dei moduli

IMPORTANTE: Abbassare sempre i moduli con attenzione usando entrambe i fori per pollice previsti. Incontrollata abbassamento può causare il Workcentre, modulo e danni allo strumento di potere, nonché possibili lesioni all'operatore.

⚠ ATTENZIONE: Non mettere le dita e / o parti del corpo tra il modulo e il telaio Workcentre. Vedi Fig. L

Per rimuovere: Alternare i blocchi del modulo nella posizione di sblocco (vedi Fig. M.). Usando entrambe i fori per pollice (12) per inclinare il modulo a 45° poi far scorrere e sollevare

Per inserire: Individuare i rulli di montaggio modulo nelle rotaie di montaggio modulo (15) come punto di cerniera di montaggio e abbassare l'insero verso il basso. Utilizzare i fori per pollice per abbassare ad una posizione di livello e poi ri-bloccare le serrature

NB: I moduli possono essere posizionati in piedi angolando di circa 120°. Questa posizione può essere utilizzata quando sono necessarie regolazioni sul lato inferiore dei moduli, ad esempio adattamenti dei utensili elettrici montati, e non c'è necessità di rimuovere il modulo.

Montaggio del modulo banco fresa

- Utilizzare i dati forniti; A-K per assemblare il modulo del banco fresa. Fase B richiede ulteriori informazioni qui di seguito.

NB: P1-6 su Fig.A è il punto di partenza per il funzionamento a mano libera e richiede un fissaggio adatto per il funzionamento a mano libera.

Montaggio di una fresatrice Triton alla piastra di montaggio

- La piastra di montaggio è sul lato inferiore del banco ed è stata progettata per il montaggio diretto di qualsiasi fresatrice Triton compatibile (JOF001, MOF001, TRA001, TRA002 e TFB001).

⚠ ATTENZIONE: Rimuovere la molla a stantuffo sui modelli JOF001, TRA001 e TRA002 per configurare la fresatrice per il funzionamento su banco.

⚠ ATTENZIONE: La molla a stantuffo sulla fresatrice JOF001 non deve essere rimossa prima dell'installazione del banco fresa.

1. Rimuovere la copertura in plastica della piastra di base rimuovendo le viti di fissaggio. La piastra di base di plastica e le viti devono essere conservati in modo sicuro per quando possono essere utili per il rimontaggio in futuro
2. Assicurarsi che la base della fresatrice è completamente pulita così sarà a livello con la piastra di montaggio quando montata
3. Allentare le due manopole di montaggio sulla fresatrice finché sono a circa 10 mm (3/8 ") sopra la base quando spinto verso il basso
4. Spingere verso il basso le manopole di montaggio fino a quando le teste dei bulloni si innescano nei fori e ruotare in senso antiorario la fresatrice fino a quando le manopole siano allineate con i piccoli fori a triangolo (Fig. B)
5. Serrare le manopole di montaggio saldamente
6. Assicurandosi che l'alimentazione di rete sia spenta (OFF), collegare la spina del cavo di alimentazione dello strumento di potere alla presa del WorkCentre non direttamente ad una presa a muro o altre reti di alimentazione

NB: Le prime fresatrici Triton TRA001 non sono dotati di un connettore per l'avvolgitore.

Livellamento placca ago

1. Livellare la placca ago nel banco utilizzando una squadra e la chiave esagonale fornita per regolare le viti di livellamento (vedi Fig. N)
2. Inserire le tre viti della placca ad gola (P1-10/11) per fissare la placca in posizione e assicurarsi che le stesse passino attraverso i fori nella placca in acciaio (P1-15) per consentire il livellamento
3. Controllare che la piastra di gola è a livello con la superficie del tavolo

IMPORTANTE: Assicurarsi sempre che la placca corretta viene utilizzata per la fresa montata.

Livellamento del modulo

- Tutti i moduli devono essere regolati in modo che siano a livello con il telaio Workcentre, per ottenere risultati accurati e per un funzionamento sicuro. Pertanto tutti i moduli sono dotati di sette viti di livellamento modulo (3 e 11)

1. Inserire il modulo nel telaio del Workcentre e bloccare entrambe i fermi di arresto modulo
2. Serrare le tre viti di livellamento fino a quando non c'è movimento tra il modulo e il telaio del Workcentre
3. Posizionare un regolo sopra l'angolo, attraverso le viti di livellamento, e verificare la presenza di spazi
4. Regolare le viti di livellamento, utilizzando la chiave a brugola in dotazione, fino a quando entrambi i lati dell'angolo sono a filo con il telaio del Workcentre
5. Ripetere per i rimanenti tre angoli e per la vite singola di livellamento al centro del lato lungo del modulo.
6. Controllare tutti i lati del modulo sono a filo con il telaio del Workcentre posizionando un regolo sul modulo, perpendicolare ai lati lunghi e corti, nonché diagonale sul tavolo. Regolare bene e ri-verificare, se necessario

Aspirazione della polvere

⚠ ATTENZIONE: Utilizzare sempre una aspirapolvere o un sistema di aspirazione professionale adatto.

⚠ ATTENZIONE: Alcune polveri di legno naturale, rivestimenti superficiali e materiali compositi contengono sostanze tossiche. Smaltire SEMPRE polveri nocive in base alle leggi e ai regolamenti.

- Mentre l'aspirazione della polvere può essere realizzata con qualsiasi aspirapolvere, unità domestiche (tipo-sacchetto) possono riempirsi molto rapidamente. Per una capacità molto più grande, considerare il montaggio del sistema raccogli polvere di Triton (DCA300) alla vostra aspirapolvere
- Il carico elettrico combinato della fresatrice e aspirapolvere può superare l'ampereaggio nominale della prolunga domestica opresa di corrente. Collegare sempre l'aspirapolvere e fresatrice a prese elettriche separate, e accendere entrambi gli apparecchi separatamente

Funzionamento

⚠ ATTENZIONE: Indossare sempre occhiali di protezione, adeguata delle vie respiratorie e protezione acustica, così come quanti adatti, quando si lavora con questo strumento.

IMPORTANTE: Il banco fresa è contrassegnato con la direzione di alimentazione. Questo indica la direzione corretta e sicura del pezzo quando si effettua il taglio.

ATTENZIONE: Non sovra-bilanciare il Workcentre utilizzando pezzi di grandi dimensioni.

NB: Fare riferimento alle istruzioni originali del TWX7 Workcentre per tutte le informazioni e gli schemi che si riferiscono a parti del WorkCentre.

Operazione commutatore del Workcentre

IMPORTANTE: Il commutatore richiede una connessione di rete diretta per accendersi. Si resetta su OFF non appena l'alimentazione sia scollegata e richiede il ripristino su ON quando viene ripristinata per continuare l'operazione

Accensione e spegnimento (ON/OFF)

NB: Consultare il manuale della fresatrice per ulteriori informazioni

1. L'interruttore del Workcentre ON / OFF si trova nella parte anteriore
 2. Collegare il cavo di alimentazione WorkCentre ad una presa a muro e accendere
 3. Accendere l'interruttore ON / OFF del Workcentre nella posizione 'O' spingendo sulla battuta lembo di emergenza
 4. Accendere l'utensile elettrico con il tasto ON / OFF nella posizione 'I'
 5. Accendere il Workcentre posizionando l'interruttore ON/OFF su 'I' per alimentare lo strumento da utilizzare
- Premere sullo sportello di arresto di emergenza per spegnere (OFF)

La posizione dell'utente e direzione di alimentazione

- La posizione dell'utente principale è definita dalla posizione dell'interruttore di sicurezza a taglio
- Rimangono sempre posizionati in prossimità del commutatore, in modo che la macchina può essere immediatamente disattivata in caso di emergenza
- Inserisci i pezzi da questa posizione nella direzione indicata dalle frecce sulla superficie banco del singolo modulo

Montaggio e smontaggio delle frese

⚠ ATTENZIONE: Non utilizzare frese che superano 50 mm di diametro con l'inserto del banco fresa.

1. Spegner la fresatrice con l'interruttore di alimentazione montato allo strumento stesso
2. Inserire l'avvolgitore del banco tramite il banco e girare per sollevare la fresa e il mandrino (Fig. U)
3. Usare la chiave del mandrino per rimuovere e sostituire la fresa esistente
4. Avvolgere l'avvolgitore in modo che la fresa è nella posizione di altezza giusta
5. Garantire che l'interruttore di accensione del Workcentre è impostata su 'OFF', riportare l'interruttore ON/OFF nella posizione ON

IMPORTANTE: Non utilizzare l'avvolgitore mentre la fresatrice è alimentata.

IMPORTANTE: Fare riferimento al manuale della fresatrice per i dettagli sui tipi di punte frese compatibili e sulle dimensioni.

Utilizzando la guardia

- Assicurarsi che la guardia (17) viene utilizzata quando possibile e impostare la posizione di altezza corretta per garantire la massima protezione per le mani dell'operatore

Utilizzando i micro regolatori della guida

1. Avvitare i selettori rotativi sui micro regolatori della guida (4) per fornire una regolazione sufficiente
2. Serrare i micro regolatori in posizione contro la parte posteriore della guida ed avvitare le rotelle zigrinate per ottenere la riduzione richiesta. Un giro completo è di 1 mm
3. Sbloccare la guida, spostarla indietro contro i micro regolatori e serrare

Utilizzando la guida

- Le facce della guida (14) devono essere sempre posizionati in prossimità del taglio il più possibile. Posizionarli facendo scorrere in avanti o indietro. Garantire che siano tese abbastanza saldamente per resistere al movimento indesiderato

Utilizzando le guide a spazzola (featherboards)

IMPORTANTE: Le guide a spazzola (featherboards) orizzontali e verticali non dovrebbero sovrapporsi in uso. È necessaria una distanza minima di 10 mm. Vedere Fig. Q

Sia la guida verticale (5) e orizzontale (19) sono usate per applicare una leggera pressione sul pezzo per tenerlo più saldo durante il taglio.

- Ogni guida ha un breve perno di plastica (Fig O): indica la linea del pezzo. Regolare sia la guida verticale e orizzontale in modo che questo perno corto tocca appena il pezzo in modo che i perni più lunghi vengono tesi correttamente contro il pezzo in uso
- L'altezza di taglio fresa esposta non deve superare l'altezza delle guide orizzontali installate.

Utilizzando i distanziatori della guida

Tagli di piallatura devono essere eseguite con la fresa nascosta dietro le facce della guida (14) (Fig. R & S)

⚠ ATTENZIONE: NON effettuare tagli a piallatura con il pezzo che passa tra la fresa e la guida a destra. La fresa si flessa a parte, 'salire' sul lavoro, e strappare il pezzo di mano - o anche tirare la mano verso la fresa

Piallatura sulla guida della fresatrice

- Tagli di piallatura di 0,5, 1,0, 1,5 e 2,5 mm possono essere eseguite utilizzando i distanziatori (2)

Metodo 1

1. Assicurarsi che i volti della guida sono vicini alla fresa
2. Spingere la guida di sinistra a molla via dalla guida e far scorrere i due distanziatori nelle fessure create nella rotazione richiesta per la profondità di taglio massima richiesta come indicato sul distanziale
3. Utilizzare un bordo di legno dritto per allineare la lama con solo la faccia di guida di sinistra. Iniziare il taglio

Metodo 2

1. Assicurarsi che i volti della guida sono vicini alla fresa
2. Impostare i micro-regolatori (4 e 24) a metà corsa; garantire che i marchi sono allineati
3. Utilizzare un bordo di legno dritto per allineare la lama con le facce della guida. Spingere le micro-regolatori in contatto con la guida. Bloccare la guida in questa posizione
4. Decidere la profondità di taglio desiderata. Avvolgere due micro-regolatori in senso orario da questa profondità. Sbloccare la guida e spingere di nuovo in contatto con il micro-regolatori (4 e 24)
5. Spingere la molla via dalla guida di sinistra e far scorrere i due distanziatori nelle fessure create in rotazione richiesta per la profondità di taglio massima richiesta come indicato sul distanziale. Iniziare il taglio

Montaggio del perno di avviamento

- Il perno di avviamento può essere montato sul banco fresa per assistere la fresatura a mano libera. Per il funzionamento a mano libera, configurare il banco fresa come in Fig. P

- Assicurarsi che la protezione è regolata correttamente alla giusta altezza per offrire la massima protezione per le mani dell'operatore (Fig. T)
- In uso, il pezzo deve contattare il perno di avviamento e prima essere angolata da quella posizione alla taglierina per il primo taglio

Accessori

- Una vasta gamma di accessori e materiali di consumo, oltre a quelli elencati di seguito, è disponibile presso i rivenditori Triton. Pezzi di ricambio possono essere ottenuti da toolsparesonline.com

Codice Triton	Descrizione
TWX7P	Goniometro

Manutenzione

⚠ ATTENZIONE: Scollegare SEMPRE dalla rete elettrica prima di effettuare qualsiasi ispezione, manutenzione o pulizia.

Ispezione generale

- Controllare regolarmente che tutte le viti di fissaggio sono strette e tutti i componenti siano integri e in buone condizioni. Non utilizzare il banco di fresatura fin quando i pezzi difettosi, danneggiati o fortemente usurati vengono sostituiti
- Controllare il cavo di alimentazione dello strumento, prima di ogni utilizzo, per eventuali danni o segni di usura. Le riparazioni deve essere eseguite presso un centro di assistenza autorizzato Triton. Questo consiglio vale anche per prolunghe utilizzate con questo strumento

Pulizia

- Mantenere lo strumento pulito in ogni momento. Sporczia e polvere causeranno le parti interne di usurarsi rapidamente, e riduce la durata della macchina. Pulire il corpo della macchina con una spazzola morbida, o un panno asciutto. Se disponibile, utilizzare aria compressa pulita, ed asciutta e farla soffiare attraverso i fori di ventilazione
- Pulire il rivestimento strumento con un panno morbido inumidito con un detergente delicato. Non usare alcol, benzina o detersivi aggressivi
- Non utilizzare agenti caustici per la pulizia delle parti in plastica

Lubrificazione

- Lubrificare leggermente tutte le parti in movimento a intervalli regolari con spray lubrificante adatto

Conservazione

- Conservare questo utensile con cura in un luogo sicuro, asciutto e lontano dalla portata dei bambini

Contatti

Per consigli tecnici e per eventuali riparazioni, si prega di contattare il nostro servizio di assistenza telefonico al numero (+44) 1935 382 222

Pagina web: www.tritontools.com

Indirizzo (RU):

Toolstream Ltd.
Boundary Way
Lufton Trading Estate
Yeovil, Somerset
BA22 8HZ, Regno Unito

Indirizzo (UE):

Toolstream B.V.
Holtum-Noordweg 11
Unit 4
6121 RE Born
Paesi Bassi

Smaltimento

Rispettare sempre le normative nazionali per lo smaltimento di elettrodomestici che non sono più funzionali e non sono atti alla riparazione.

- Non gettare utensili elettrici o apparecchiature elettriche ed elettroniche (RAEE) con i rifiuti domestici
- Contattare l'autorità locale di smaltimento rifiuti per informazioni sul modo corretto di smaltire gli utensili elettrici

Risoluzione dei Problemi

Problema	Possibile causa	Soluzione
Nessuna funzione quando l'alimentazione è attivata (ON)	Nessun potere	Controllare l'alimentazione
	Interruttore di accensione dell'unità è spento (OFF)	Resettare l'interruttore di funzionamento
Modulo banco non è a livello	Viti di livellamento non sono regolate correttamente	Fare riferimento alla sezione 'Livellamento modulo a fresatura'
	Superficie ruvida	Assicurarsi che il Workcentre si trova su una superficie piana e sicura. Riposizionare il banco se il terreno si trova ad essere ruvido
Rumore meccanico sconosciuto	Controllare che la fresa sia montata correttamente	Serrare gruppo mandrino
	Altri accessori sono allentati	Controllare raccordi
	Fresatrice si è allentata dal montaggio	Assicurare la fresatrice correttamente e stringere raccordi
Grande quantità di scaglie e polvere in uso	Controllare che sacchetto dal sistema di aspirazione o cilindro non sia pieno	Sostituire il sacchetto o il cilindro vuoto
	Controllare estrazione della polvere sia acceso (ON)	Accendere (ON)
	Controllare che l'estrazione della polvere viene collegato correttamente	Assicurarsi che tutto è montato correttamente lungo tutto il gruppo di estrazione della polvere e tubo
Risultati di scarsa qualità	Controllare che la fresa è forte e in buone condizioni	Sostituire se smussato o usurato
	Controllare la velocità della fresatrice sia corretta	Impostare correttamente la velocità sull'unità della fresatrice
	Taglio è troppo profondo a passaggio	Completa il lavoro in più passaggi
Pezzo difficile da controllare	Pezzo posizionato in modo non corretto	Leggi la sezione Sicurezza durante l'uso del banco fresa e vedere anche il manuale della fresatrice originale per ulteriori informazioni sulla sicurezza
	Guida posizionata in modo non corretto	
	Direzione del pezzo errato	
	Featherboards non utilizzati correttamente	

Garanzia

Per la registrazione della garanzia visitare il sito web tritontools.com* e inserire i propri dettagli.

Informazioni sull'acquisto

Data di acquisto: ___/___/___

Modello N.: TWX7RT001

Conservare lo scontrino come prova dell'acquisto

Triton Precision Power Tools garantisce all'acquirente di questo prodotto che, se qualsiasi parte dovesse presentare difetti di materiale o di fabbricazione entro 3 ANNI dalla data di acquisto originale, Triton riparerà o sostituirà, a sua discrezione, la parte difettosa gratuitamente.

Questa garanzia non si applica ad uso commerciale né si estende alla normale usura o a danni a seguito di incidenti, abuso o uso improprio dell'utensile.

Registra il tuo prodotto on-line entro 30 giorni dall'acquisto.

Vengono applicati i termini e le condizioni generali.













Ciò non pregiudica i tuoi diritti legali

Introducción

Gracias por haber elegido esta herramienta Triton. Estas instrucciones contienen la información necesaria para utilizar este producto de forma segura y eficaz. Lea atentamente este manual para obtener todas las ventajas y características únicas de su nueva herramienta. Conserve este manual a mano y asegúrese de que todas las personas que utilicen esta herramienta lo hayan leído y entendido correctamente.

Descripción de los símbolos

Los siguientes símbolos pueden aparecer en la placa de características de su herramienta. Estos símbolos representan información importante sobre el producto o instrucciones relativas a su uso.

-  Lleve protección auditiva
Lleve protección ocular
Lleve protección respiratoria
Lleve un casco de seguridad
-  Lleve guantes de seguridad
-  Lea el manual de instrucciones
-  Tenga precaución - ¡Peligro de contragolpe!
-  ¡Atención! Cuchillas/dientes muy afilados
-  Para uso solo en interiores.
-  No utilizar en ambientes húmedos o bajo la lluvia
-  **ADVERTENCIA:** Los mecanismos móviles de esta herramienta pueden causar cortes y lesiones personales
-  ¡Peligro!
-  ¡Peligro! Gases o humo tóxico
-  No tocar! Desenchufe la herramienta antes de acceder al protector. Mantenga a las personas y niños alejados de la zona de trabajo. Las distracciones pueden causar la pérdida de control de la herramienta. Las personas deben situarse a una distancia de seguridad de la zona de trabajo.
-  Desconecte siempre la herramienta de la toma eléctrica antes de realizar cualquier tarea de mantenimiento, sustituir accesorios o cuando no la esté utilizando.

Abreviaturas de términos técnicos

V	Voltio/s
~, AC	Corriente alterna
A, mA	Amperio/s, miliamperio/s
n ₀	Velocidad sin carga
∅	Diámetro
°	Grados
λ	Longitud de onda
Hz	Hercio/s
DC	Corriente continua
W, kW	Vatio/s, kilovatio/s
/min or min ⁻¹	(Revoluciones/ oscilaciones) por minuto
dB(A)	Nivel de decibelios (Ponderada A)
m/s ²	Metros cuadrados por segundo (vibración)

Características técnicas

Modelo:	TWX7RT001
Fresadoras compatibles:	Triton TRA001 Triton MOF001 Triton JOF001 Triton TRA002 Triton TFBR001
Dimensiones del accesorio:	660 x 410 mm / 26" x 16-1/8"
Dimensiones de la mesa del Workcentre:	904 x 708 mm / 35-9/16" x 28"
Dimensiones de la guía de corte de aluminio:	680 x 85 mm / 26-3/4" x 3-3/8"
Grosor de la guía de corte de aluminio:	21,4 mm / 7/8"
Dimensiones de la guía de corte DM (x 2):	340 x 75 mm / 13-3/8 x 3"
Extensión máxima de la guía de corte DM:	90 mm / 3-1/2"
Margen de ajuste de la guía de corte:	+25/-125 mm / +1" / -5"
Microajustadores de la guía de corte:	1 mm / 3/64" (vuelta completa)
Ajuste de los espaciadores:	0,5, 1, 1,5, 2 mm 1/64", 3/64", 1/16", 5/64"
Altura del protector:	0 - 76 mm / 0-3"
Altura del empujador:	9,5 mm / 3/8"
Diámetro máximo de la placa guía (∅ máx.):	Grande - 50 mm / 2" Mediano - 40 mm / 1-9/16" Pequeño - 20 mm / 13/16"
Diámetro de la salida de extracción de polvo:	31,75 mm / 1-1/4" (Presión alta) 62,5 mm / 2-1/2" (Presión baja)
Peso neto:	9,9 kg / 22 lbs
Nota: Las conversiones de métrico a imperial son solamente aproximadas.	

Instrucciones de seguridad para herramientas eléctricas

⚠️ ADVERTENCIA: Lea siempre el manual de instrucciones antes de utilizar esta herramienta. Las herramientas eléctricas pueden ser peligrosas y causar riesgo de incendio o descarga eléctrica si no se utilizan correctamente. Guarde estas instrucciones con la herramienta para poderlas consultar en el futuro.

⚠️ ADVERTENCIA: No permita que los niños, personas discapacitadas o personas no cualificadas utilicen esta herramienta. Mantenga esta herramienta fuera del alcance de los niños.

PRECAUCIÓN: Utilice la herramienta eléctrica y los accesorios siguiendo siempre las instrucciones suministradas por el fabricante. El uso de cualquier accesorio diferente a los mencionados en este manual podría ocasionar daños o lesiones graves.

La expresión "herramienta eléctrica" se refiere a su herramienta alimentada por corriente eléctrica (herramienta alámbrica) o una herramienta eléctrica alimentada por baterías (herramienta inalámbrica).

- Mantenga el área de trabajo limpia y bien iluminada.** Las áreas de trabajo desordenadas y oscuras son peligrosas y pueden provocar un accidente.
- Entorno de trabajo adecuado.**
 - No utilice esta herramienta bajo la lluvia.
 - No utilice esta herramienta en áreas húmedas o mojadas.
 - Mantenga el área bien iluminada.
 - No utilice esta herramienta en áreas con gases o líquidos inflamables.
- Descargas eléctricas.** Evite el contacto con superficies puestas a tierra tales como tuberías, radiadores, estufas y refrigeradores.
- Mantenga alejadas a otras personas.** Mantenga alejados a los niños y personas que se encuentren a su alrededor mientras esté trabajando con una herramienta eléctrica.
- Almacenaje.** Guarde siempre las herramientas eléctricas en un lugar seco fuera del alcance de los niños.
- No fuerce la herramienta.** La herramienta correcta funcionará mejor y con más seguridad a la velocidad para la que se ha diseñado.
- Utilice las herramientas y accesorios adecuados.** No intente realizar un trabajo con una herramienta o accesorio que no sea adecuado.

8. **Vístase adecuadamente.**
 - No lleve ropa holgada ni joyas.
 - Lleve calzado antideslizante
 - Mantenga el pelo recogido.
9. **Use equipo de protección personal.**
 - Utilice siempre protección ocular.
 - Use máscara de protección anti-polvo.
- ⚠ **ADVERTENCIA:** No utilizar el equipo de protección adecuado puede provocar lesiones graves.
10. **Sistema de extracción de polvo.** Utilice siempre sistemas de extracción de polvo y asegúrese de que esté colocado adecuadamente.
11. **No doble el cable de alimentación.** No use nunca el cable de alimentación para transportar la herramienta eléctrica, tirar de ella o desenchufarla. Mantenga el cable de alimentación alejado de fuentes de calor, del aceite, de los bordes afilados o de las piezas móviles.
12. **Sujete las piezas de trabajo.** Utilice siempre abrazaderas o un tornillo de banco para sujetar la pieza de trabajo.
13. **No adopte posturas forzadas.** Manténgase en posición firme y el equilibrio en todo momento.
14. **Mantenimiento de las herramientas.**
 - Las herramientas de corte deben estar siempre afiladas y limpias. Las herramientas de corte correctamente afiladas son menos propensas a trabarse y son más fáciles de controlar.
 - Lubrique las piezas y accesorios necesarios.
 - Inspeccione el cable de alimentación periódicamente. En caso de estar dañado, contacte con un servicio técnico autorizado para su reparación.
 - Inspeccione los cables de extensión regularmente y repárelos si están dañados.
 - Mantenga siempre las empuñaduras limpias de grasa y aceite.
- ⚠ **ADVERTENCIA:** Muchos accidentes son causados por herramientas eléctricas que carecen de un mantenimiento adecuado.
15. **Desenchufe la herramienta.** Desconecte la herramienta eléctrica antes de instalar accesorios (brocas, fresas, disco de corte) o realizar cualquier tarea de mantenimiento.
- ⚠ **ADVERTENCIA:** Utilice sólo accesorios y piezas recomendadas por el fabricante.
16. **Retire todas las llaves de ajuste.** Retire siempre todas las llaves de ajuste antes de encender y utilizar la herramienta.
17. **Encendido accidental.** Asegúrese de que el interruptor esté en la posición de apagado antes de enchufar la herramienta.
- ⚠ **ADVERTENCIA:** El encendido accidental puede causar lesiones graves.
18. **Cables de extensión para exteriores.** Cuando utilice una herramienta eléctrica en el exterior, use un cable de extensión adecuado para uso en exteriores. La utilización de un cable adecuado para exteriores reduce el riesgo de descargas eléctricas.
19. **Manténgase alerta.**
 - Fíjese en lo que está haciendo y use el sentido común cuando esté utilizando una herramienta eléctrica.
 - No use herramientas eléctricas si se encuentra cansado o bajo la influencia de drogas, alcohol o medicamentos.
- ⚠ **ADVERTENCIA:** Un momento de distracción mientras esté utilizando una herramienta eléctrica puede provocar lesiones graves.
20. **Piezas en mal estado.**
 - Compruebe que su herramienta funcione correctamente antes de utilizarla.
 - Revise que no haya piezas en movimiento mal alineadas, trabadas, piezas rotas o cualquier otra condición que pueda afectar el funcionamiento de la herramienta eléctrica.
 - Algunas de las piezas (ej. protector) deben ser reparadas solamente por un servicio técnico autorizado.
 - Los enchufes dañados deben repararse únicamente por un servicio técnico autorizado.
- ⚠ **ADVERTENCIA:** No utilice la herramienta si el botón de encendido/apagado no funciona correctamente. Repárelo en un servicio técnico autorizado.
21. **Reparación de su herramienta.** Lleve siempre su herramienta eléctrica a un servicio técnico cualificado. No seguir estas instrucciones podría provocar lesiones graves e invalidar la garantía.
- ⚠ **ADVERTENCIA:** Utilice únicamente piezas de recambio idénticas.
- ⚠ **ADVERTENCIA:** Si el cable de alimentación está dañado, deberá repararlo en un servicio técnico autorizado.
22. **El enchufe de la herramienta eléctrica debe coincidir con la toma de corriente.** No modifique nunca el enchufe de ninguna manera. No utilice ningún enchufe adaptador con herramientas eléctricas con tomas a tierra. Los enchufes no modificados y las tomas de corriente adecuadas reducirán el riesgo de descargas eléctricas.
23. **Si es inevitable trabajar con una herramienta eléctrica en lugares húmedos, use un suministro protegido por un interruptor diferencial o disyuntor por corriente diferencial o residual (RCD).** El uso de un RCD reduce el riesgo de descargas eléctricas.

⚠ **ADVERTENCIA:** Cuando utilice esta herramienta en Australia o Nueva Zelanda, se recomienda conectar esta herramienta a tomas de corriente protegida con dispositivo de protección de corriente diferencial residual de 30 mA o inferior.

⚠ **ADVERTENCIA:** Antes de conectar esta herramienta a la red eléctrica, asegúrese de que la tensión eléctrica sea la misma que el especificada en la placa de datos indicada en esta herramienta. No conecte esta herramienta a una fuente con una tensión inadecuada, podría dañar gravemente la herramienta y al usuario. En caso de duda, no conecte la herramienta a la red eléctrica. Utilizar una fuente con un voltaje inferior al valor nominal indicado en la placa de datos puede dañar el motor. Enchufes polarizados (sólo para enchufes en América del norte). Esta herramienta está equipada con un enchufe polarizado para evitar el riesgo de descarga eléctrica (uno de los conectores es más ancho que el otro). Este tipo de enchufe sólo puede encajar en una posición concreta. Si nota que el enchufe no encaja en la toma, dele la vuelta. Si sigue sin poder enchufarlo correctamente, contacte con un electricista cualificado. No intente cambiar el enchufe de ninguna manera.

Instrucciones de seguridad para mesas de fresado

⚠ **ADVERTENCIA:** Lleve SIEMPRE protección adecuada cuando utilice esta herramienta, incluido:

- Protección auditiva para evitar lesiones auditivas.
- Protección respiratoria para reducir el riesgo de inhalación de polvo

- Guantes de protección resistente a los cortes. Este tipo de guantes deben utilizarse al manipular fresas y accesorios con filos de corte afilados. Nunca utilice guantes de tela holgados con esta herramienta.
- Protección ocular para evitar daños oculares producidos por partículas proyectadas.

Todas las personas que estén alrededor de la zona de trabajo también deben llevar equipo de protección personal. Estas personas deben mantenerse a una distancia de seguridad.

⚠ **ADVERTENCIA:** Conecte SIEMPRE la salida de extracción de polvo del protector de la fresa a un sistema de extracción de polvo/ aspiradora. Algunos tipos de maderas pueden ser tóxicas, el polvo y el aserrín pueden causar reacciones alérgicas en personas y animales. Lleve SIEMPRE máscara respiratoria y utilice un sistema de extracción de polvo.

- a) **NUNCA corte piezas de trabajo inferiores a 300 mm (12") sin utilizar un empujador o plantilla.** Se recomienda fresar primero piezas de trabajo más grandes y después córtalas a la medida requerida.
- b) **NUNCA se coloque debajo de la mesa de fresado cuando la fresadora esté conectada a la red eléctrica.**
- c) **Apoye SIEMPRE las piezas de trabajo de gran tamaño en la parte posterior o lateral de la mesa de fresado.** Utilice soportes con rodillos Triton siempre que sea posible.
- d) **Mantenga las manos alejadas de la fresa y la zona de corte.** Nunca coloque las manos cerca de la fresa. Aleje sus manos realizando un movimiento en arco cuando comiencen a acercarse a la fresa. Nunca coloque sus dedos detrás de la pieza de trabajo. Nocoloque sus manos en posiciones extrañas. Utilice empujadores siempre que sea necesario.
- e) **NUNCA corte piezas de trabajo inferiores a 300 mm (12") sin utilizar un empujador o plantilla.** Se recomienda fresar primero piezas de trabajo más grandes y después córtalas a la medida requerida.
- f) **Tenga en cuenta todos los posibles RIESGOS antes de utilizar empujadores, plantillas de corte y otros elementos de seguridad.** Estos elementos están diseñados para proteger al usuario al realizar un corte. En algunas ocasiones estos elementos pueden ser peligrosos y provocar lesiones graves al usuario (ej. Si salen despedidos bruscamente al entrar en contacto con la fresa).
- g) **Apoye SIEMPRE las piezas de trabajo de gran tamaño en la parte posterior o lateral de la mesa de fresado.** Utilice soportes con rodillos siempre que sea posible.
- h) **Utilice SIEMPRE los mecanismos de protección, guías de corte, plantillas verticales y horizontales para guiar la pieza de trabajo durante el corte y evitar que se produzca el contragolpe, especialmente al cortar piezas de trabajo estrechas.** Las guías de corte verticales montadas sobre una guía de corte le ayudará a controlar la pieza de trabajo con mayor seguridad durante el corte.
- i) **Retire SIEMPRE todos los objetos que estén sueltos o aflojados antes de utilizar esta herramienta.** Las vibraciones pueden hacer que los objetos o piezas se muevan y entren en contacto con la fresa.
- j) **NUNCA intente retirar el polvo o los desechos de madera alrededor de la fresa mientras esté funcionando.** Apague SIEMPRE la fresadora, desconéctela de la red eléctrica y deje que la fresa se detenga completamente antes de limpiar los restos de polvo o madera. Utilice SIEMPRE guantes de protección resistente a los cortes para limpiar el polvo incrustado en la fresa.
- k) **Inspecciones SIEMPRE la pieza de trabajo en busca de clavos, grapas y otros objetos metálicos ocultos.** Si la fresa entra en contacto con uno de estos objetos podría romperlo y proyectarlo a gran velocidad hacia el usuario, provocar lesiones graves e incluso un contragolpe.
- l) **SIEMPRE que sea posible, intente realizar el corte sin que la fresa sobresalga de la pieza de trabajo.** Mantener la fresa por debajo de la pieza de trabajo le ofrecerá una protección adicional.
- m) **La fresa debe sobresalir lo menos posible sobre la superficie de la mesa de fresado.** Mantenga siempre la mayor parte de la longitud de la fresa por debajo de la mesa de fresado.
- n) **Compruebe SIEMPRE la instalación de una nueva fresa girando el husillo con la mano.** Desenchufe siempre la fresadora antes de comprobar el montaje de la fresa. Asegúrese de que la fresa disponga del espacio adecuado entre la placa de guía, la guía de corte y el protector antes de encender la herramienta.
- o) **Utilice SIEMPRE placas de guía con espacio suficiente para que la fresa pueda trabajar de forma adecuada.**
- p) **Utilice SIEMPRE el protector de la fresa. Ajuste el protector para cubrir la fresa lo más cerca posible de la pieza de trabajo.** Esto evitará que pueda entrar en contacto con la fresa además de mejorar la extracción de polvo.
- q) **LIMITE siempre la profundidad de corte, nunca retire demasiado material en una sola pasada.** Para mayor seguridad, realice siempre varias pasadas.
- r) **ASEGÚRESE de ajustar la velocidad de la fresa adecuadamente según el diámetro de la fresa y el tipo de material.** Utilice la función de ajuste de velocidad de la fresadora.
- s) **Introduzca siempre la pieza de trabajo en dirección opuesta al sentido de rotación de la fresa.** La mesa de fresado dispone de flechas donde se indica el sentido de rotación de la fresa y la dirección correcta de la pieza de trabajo.
- t) **Utilice SIEMPRE la guía de corte cuando use fresas piloto o sin rodamientos.** Apoye la pieza de trabajo firmemente contra la guía de corte. Nunca retire los protectores retráctiles de la guía. Utilice SIEMPRE una fresa piloto o fresa con rodamientos cuando trabaje en modo libre.

Información adicional

- Utilice solamente fresas en buen estado compatibles con este producto y diseñadas para utilizarse de modo manual (marcadas con el término MAN según la directiva EN 847-1).
- Introduzca siempre la pieza de trabajo en sentido opuesto a la dirección de rotación de la fresa, de lo contrario la pieza de trabajo saldrá despedida violentamente hacia el usuario.
- Nunca intente afilar una fresa a no ser que esté previamente especificado en las instrucciones del fabricante. La mayoría de fresas no pueden volver a afilarse y deben reemplazarse cuando estén desgastadas.
- Coloque siempre la guía de corte y evite los espacios vacíos, de lo contrario podría perder el control de la pieza de trabajo y salir despedida violentamente hacia el usuario.
- Asegúrese de utilizar los insertos de mesa adecuados dependiendo del diámetro de la fresa que esté utilizando.
- Instale y ajuste completamente todos los elementos de fijación de la mesa de fresado antes de utilizarla.
- Asegúrese de que la fresadora esté desconectada de la toma de corriente antes de realizar ajustes o sustituir accesorios.

- **NUNCA** enchufe la fresadora directamente en una toma de corriente de la pared. Enchufe la fresadora siempre a la toma de corriente de la mesa de fresado para poder detenerla rápidamente en caso de emergencia.
- Coloque siempre esta herramienta sobre una superficie plana y segura. Utilice el soporte lateral y de salida para apoyar piezas de trabajo de gran tamaño. Las piezas de trabajo de gran tamaño pueden caerse fácilmente encima del usuario.
- Las fresas pueden vibrar excesivamente y aflojarse. Compruebe regularmente que la fresa esté sujeta firmemente y apriétela si es necesario.
- Nunca encienda la herramienta cuando la fresa esté en contacto con la pieza de trabajo, podría perder el control y causarle lesiones.
- Esta mesa para fresadora ha sido diseñada para cortar piezas de trabajo planas, rectas y cuadradas. Nunca corte piezas de trabajo irregulares o deformadas. Asegúrese de que el material sea adecuado antes de comenzar a cortar, de lo contrario podría perder el control de la pieza de trabajo y causarle lesiones.

⚠ ADVERTENCIA: Las herramientas con falta de mantenimiento pueden provocar accidentes. Utilice solamente fresas afiladas. Realice el mantenimiento siguiendo las instrucciones indicadas por el fabricante.

Nota: Solicite ayuda profesional cuando necesite realizar un corte con el cual no esté familiarizado. DETENGA inmediatamente la herramienta cuando experimente algún problema o dificultad durante el corte.

Características del producto

1. Ranura en T de la plantilla horizontal
2. Espaciador de la guía
3. Tornillo para nivelar la mesa
4. Microajustador de la guía
5. Plantilla vertical
6. Perilla del protector
7. Salida de extracción de polvo
8. Guía
9. Perilla de la guía
10. Escala de la mesa
11. Tornillo para nivelar la mesa
12. Orificios para los dedos
13. Perilla de ajuste de la plantilla
14. Cara de la guía
15. Soportes para los rodillos y carriles
16. Orificio para la manivela de ajuste
17. Protector
18. Indicador de avance del material
19. Plantilla horizontal
20. Ranura en T de la plantilla
21. Perilla de ajuste de la plantilla
22. Tornillo para nivelar la mesa
23. Perilla de ajuste de la cara de la guía
24. Microajustador
25. Ranura de la guía
26. Perilla de microajuste de la guía
27. Indicador de la escala de la mesa

Aplicaciones

Mesa para fresadora compatible con los modelos de fresadoras Triton y el Workcentre TWX7. Esta herramienta está indicada para utilizarse con guía de corte y en modo manual. Ideal para realizar cortes a testa, mortajar, etc.

Desembalaje

- Desembale e inspeccione la herramienta con cuidado. Familiarícese con todas sus características y funciones.
- Asegúrese de que el embalaje contiene todas las partes y que están en buenas condiciones. Si faltan piezas o están dañadas, sustitúyalas antes de utilizar esta herramienta.

IMPORTANTE: Lea este manual de instrucciones junto a los manuales de su fresadora y Workcentre Triton.

Video tutorial disponible en www.tritontools.com

Antes de usar

⚠ ADVERTENCIA: Desconecte siempre la herramienta de la toma eléctrica antes de realizar cualquier tarea de mantenimiento, sustituir accesorios o cuando no la esté utilizando.

Instalación y desmontaje de la mesa de fresado

Lea atentamente las instrucciones referentes a la "Instalación y desmontaje de accesorios" indicadas en el manual del Workcentre TWX7.

⚠ ADVERTENCIA: Baje la altura de la fresa a una posición segura antes de instalar la mesa de fresado.

⚠ ADVERTENCIA: Algunos accesorios pueden ser muy pesados. Utilice SIEMPRE los orificios para los dedos cuando monte o desmonte un accesorio.

⚠ ADVERTENCIA: Algunos accesorios pueden ser muy pesados, especialmente los accesorios con herramientas eléctricas. Sujete SIEMPRE los accesorios con ambas manos y colóquese en una posición adecuada antes de retirar o instalar cualquier accesorio.

⚠ ADVERTENCIA: Nunca coloque las manos/dedos entre el accesorio y el bastidor del Workcentre Véase Fig. L

Desmontaje: Desbloquee los cierres del accesorio (Fig. M). Utilice los dos orificios para los dedos (12) para inclinar la mesa de fresado a 45°. A continuación, deslícela y retírela.

Montaje: Utilice los soportes para los rodillos y carriles (15) como referencia para acoplar la mesa de fresado. Utilice los orificios para los dedos para nivelar la mesa de fresado. A continuación, utilice los cierres para fijar el accesorio.

Nota: Los accesorios pueden colocarse verticalmente inclinándolos a 120°. Utilice esta posición para realizar ajustes por debajo de la mesa (ej. para ajustar y retirar herramientas eléctricas)

Montaje de la mesa de fresado

- Utilice las imágenes mostradas (A - K) como referencia para montar la mesa de fresado. El paso B requiere información adicional mostrada más abajo.

Nota: P1 - 6 en la Fig. A se refiere al pasador de inicio y está indicado solo para trabajos manuales sin guía de corte.

Montaje de la fresadora Triton en la placa de montaje

- La placa de montaje situada en la parte inferior de la mesa está especialmente diseñada para utilizarse con las fresadoras Triton compatibles (JOF001, MOF001, TRA001, TRA002 y TFBRO01).

⚠ ADVERTENCIA: Retire el muelle en la JOF001, TRA001 y TRA002 para utilizar la fresadora montada sobre la mesa.

⚠ ADVERTENCIA: Retire el muelle de la fresadora JOF001 solamente después de instalarla en la mesa de fresado.

1. Afloje los tornillos y retire el protector de plástico de la base de la fresadora. Guarde los tornillos y el protector en un lugar seguro.
2. Retire el muelle de la fresadora para utilizarla sobre la mesa de fresado. Lea antes las instrucciones de su fresadora. Guarde el muelle en un lugar seguro para poder instalarlo de nuevo una vez haya acabado todo el proceso.
3. Asegúrese de que la base de la fresadora esté completamente limpia y nivelada con la placa de montaje.
4. Afloje las dos perillas de montaje de la fresadora hasta que estén situadas aproximadamente a 10 mm por encima de la base al bajar la fresadora.
5. Presione las perillas de montaje hacia abajo hasta que las cabezas de los pernos encajen en los agujeros. A continuación, gire la fresadora en sentido antihorario hasta que las perillas queden alineadas con los orificios triangulares (Fig. B).
6. Apriete las perillas firmemente.
7. Asegúrese de que el interruptor de encendido de la fresadora esté apagado. Enchufe la fresadora en la toma de corriente del Workcentre. Nunca enchufe la fresadora directamente a la toma de corriente de la pared.

Nota: Los modelos TRA001 más antiguos no disponen de ajuste de altura mediante manivela.

Nivelado de la placa de guía

1. Utilice la llave hexagonal suministrada para ajustar los tornillos y nivelar la placa de guía con la mesa de fresado (Fig. N).
2. Coloque los tres tornillos de la placa de guía (P1-10/11) para fijarla en la posición requerida y asegúrese de que los orificios de que pasen a través de los orificios de la placa (P1 - 15) para poder alinearla.
3. Compruebe que la placa de guía esté completamente a l mismo nivel que la mesa de fresado.

IMPORTANTE: Utilice siempre una placa de guía adecuada para el tamaño de fresa que esté utilizando.

Nivelado de la mesa de fresado

- Para obtener un acabado de calidad y garantizar la seguridad del usuario, los accesorios instalados deberán estar nivelados con el bastidor del Workcentre. Todos los accesorios compatibles disponen de 7 tornillos para nivelar la mesa (11).

1. Coloque el accesorio sobre el bastidor del Workcentre y bloquee los cierres de la mesa.
2. Apriete los tres tornillos para nivelar el bastidor. Compruebe que no exista movimiento entre el accesorio y el bastidor del Workcentre.
3. Coloque un borde recto sobre la esquina a través de los tornillos de nivelado y compruebe que no hayan espacios.
4. Ajuste los tornillos de nivelado de la mesa. Utilice una llave hexagonal para ajustar los tornillos hasta que ambas esquinas estén al mismo nivel que el bastidor del Workcentre.
5. Repita el mismo procedimiento en los tres bordes restantes y ajuste también el tornillo nivelador situado en el centro de la mesa de fresado.
6. Coloque un borde recto sobre todas las esquinas de la mesa para comprobar que esté completamente nivelada con el bastidor del Workcentre. Realice ajustes precisos si es necesario y vuelva a comprobar que esté nivelada.

Salida de extracción de polvo

⚠ ADVERTENCIA: Utilice SIEMPRE un aspirador o sistema de extracción de polvo cuando trabaje con esta herramienta.

⚠ ADVERTENCIA: Algunos materiales pueden contener sustancias tóxicas, especialmente maderas pintadas o barnizadas. Recicle siempre el polvo tóxico según la regulación vigente.

- Puede usar una aspiradora doméstica para la extracción de polvo. Para más capacidad puede utilizar el colector de polvo Triton (DCA300) junto con su aspiradora.
- Conectar la fresadora y la aspiradora conjuntamente a la misma toma eléctrica podría exceder la potencia nominal de su red eléctrica. Asegúrese de conectar ambas herramientas a tomas diferentes y encenderlas por separado.

Funcionamiento

⚠ ADVERTENCIA: Lleve siempre protección adecuada cuando utilice esta herramienta, incluido protección ocular, protección auditiva y guantes de protección. Lleve mascarilla respiratoria cuando esté expuesto al humo o el polvo.

IMPORTANTE: La superficie de la mesa de fresado dispone de una marca que indica el sentido correcto de avance de la pieza de trabajo.

⚠ ADVERTENCIA: Tenga precaución para evitar que la mesa se pueda volcar cuando utilice piezas de trabajo de gran tamaño.

Nota: Lea atentamente el manual de instrucciones del Workcentre TWX7 para identificar las partes mencionadas en este manual.

Caja del interruptor del Workcentre

IMPORTANTE: La caja del interruptor del Workcentre requiere alimentación eléctrica para funcionar. En caso de interrupción de suministro eléctrico, la herramienta no volverá a encenderse automáticamente, en este caso deberá volver a colocar el interruptor en la posición de encendido "ON".

Encendido y apagado

Nota: Consulte el manual de instrucciones de su fresadora para más información.

1. El interruptor de encendido/apagado (ON/OFF) está situado en la parte frontal de la herramienta.
 2. Enchufe el Workcentre a la toma eléctrica de la pared.
 3. Coloque el interruptor de encendido del Workcentre en la posición de apagado "O".
 4. Encienda la herramienta eléctrica colocando el interruptor de encendido en la posición "I".
 5. Coloque el interruptor de encendido del Workcentre en la posición de encendido "I".
- Utilice el botón de parada de seguridad para detener la herramienta en caso de emergencia.

Dirección de avance del material y posición del usuario

- El usuario deberá colocarse en la parte frontal donde está situado el interruptor de encendido/apagado.
- Colóquese SIEMPRE cerca del botón de parada de seguridad para poder accionarlo en caso de emergencia.
- Avance la pieza de trabajo siguiendo las flechas indicadas en la superficie de la mesa.

Montaje y desmontaje de una fresa

⚠ ADVERTENCIA: Nunca utilice fresas con diámetro superior a 50 mm en este accesorio.

1. Apague la fresadora y desenchúfela de la toma de corriente.
2. Coloque la manivela de ajuste a través de la mesa de fresado para subir o bajar la pinza de apriete y la fresa.
3. Utilice la llave de ajuste de la pinza de apriete para retirar y sustituir la fresa.
4. Ajuste la altura de la fresa en la posición requerida mediante la manivela de ajuste.
5. Coloque el interruptor de encendido del Workcentre en la posición de encendido.

IMPORTANTE: Nunca utilice la manivela de ajuste cuando la fresadora esté encendida.

IMPORTANTE: Lea el manual de instrucciones de su fresadora para averiguar los tipos de fresas compatibles.

Uso del protector

- Utilice el protector (17) siempre que sea posible. Asegúrese de colocar el protector a la altura correcta para garantizar la máxima protección.

Uso de los microajustadores de la guía

1. Coloque y ajuste los tornillos moleteados en los microajustadores de la guía (4).
2. Apriete los microajustadores y colóquelos contra la parte posterior de la guía. Ajuste las perillas hasta obtener la cantidad de rebaje necesaria. Un giro completo equivale a 1 mm.
3. Afloje la guía y colóquela contra los microajustadores. A continuación, vuelva a fijarla en la posición requerida.

Uso de la guía de corte

- Las caras de la guía de corte (14) deben estar colocadas lo más cerca posible de la fresa. Ajustelas deslizándolas hacia delante y hacia atrás. Asegúrese de que estén ajustadas firmemente.

Uso de plantillas

IMPORTANTE: Las plantillas horizontales y verticales nunca deben sobreponerse durante el uso. Necesitará dejar un espacio de 10 mm, véase Fig. Q.

La plantilla vertical (5) y horizontal (19) sirven para presionar ligeramente y guiar la pieza de trabajo durante el corte.

- Cada plantilla dispone de un pasador de plástico (Fig. O) para visualizar la línea de corte. Ajuste ambas plantillas hasta que el pasador más corto esté en contacto con la pieza de trabajo y los pasadores más largos sujeten la pieza de trabajo de forma correcta.
- La altura de la fresa nunca debe superar la altura de la plantilla horizontal.

Uso de los espaciadores

Los cortes tipo desbaste/cepillado deben realizarse con la fresa colocada detrás de las caras de la guía (14) (Fig. R y S).

⚠ ADVERTENCIA: Nunca intente realizar este tipo de cortes con la pieza de trabajo colocada entre la fresa y la guía del lado derecho. La fresa podría doblarse provocando la pérdida de control de la pieza de trabajo.

Desbaste utilizando la guía de corte de la fresadora

- Los cortes de desbaste de 0,5 mm, 1 mm, 1,5 mm y 2 mm deberán realizarse utilizando los espaciadores de la guía (2).

Método 1

1. Asegúrese de que las caras de la guía estén colocadas cerca de la fresa.
2. Utilice un listón de madera recto para alinear la fresa con la parte posterior de la cara de la guía.
3. Coloque el muelle de la cara de la guía izquierda alejada de la guía e introduzca los dos espaciadores en los espacios creados (marcados en el espaciador).

Método 2

1. Asegúrese de que las caras de la guía estén colocadas cerca de la fresa.
2. Coloque los microajustadores (24) en el centro y asegúrese de que estén alineados con las marcas.
3. Utilice un listón de madera recto para alinear la fresa con la parte posterior de la cara de la guía. Coloque los microajustadores contra la guía. Apriete la guía.
4. Ajuste la profundidad de corte. Gire ambos microajustadores en sentido horario. Afloje la guía y colóquela contra los microajustadores.
5. Coloque el muelle de la cara de la guía izquierda alejada de la guía e introduzca los dos espaciadores en los espacios creados (marcados en el espaciador). Comience el corte.

Montaje del pasador de inicio

- El pasador de inicio puede montarse sobre la mesa de fresado para realizar cortes manuales sin guía. Utilice la configuración mostrada en la Fig. P cuando desee utilizar el pasador de inicio.
- Asegúrese de que el protector esté ajustado a la altura correcta para garantizar la máxima seguridad al usuario (Fig. T).
- Durante el uso, el pasador de inicio deberá entrar en contacto con la pieza de trabajo en ángulo antes de que esta alcance la fresa.

Accesorios

- Existen gran variedad de accesorios compatibles para esta herramienta disponibles en su distribuidor Triton más cercano o a través de www.toolsparesonline.com.

Modelo Triton	Accesorio
TWX7P	Transportador de ángulos

Mantenimiento

⚠ ADVERTENCIA: Desconecte siempre la herramienta de la toma de corriente antes de cambiar o sustituir cualquier accesorio, instalar una herramienta o realizar cualquier ajuste.

Inspección general

- Compruebe regularmente que todos los tornillos y elementos de fijación estén bien apretados. Con el paso del tiempo pueden vibrar y aflojarse. No utilice la mesa de fresado si existe alguna pieza o accesorio dañado.
- Inspeccione el cable de alimentación antes de utilizar esta herramienta y asegúrese de que no esté dañado. Las reparaciones deben realizarse por un servicio técnico Triton autorizado.

Limpieza

- Mantenga la herramienta siempre limpia. La suciedad y el polvo pueden dañar y reducir la vida útil su herramienta. Utilice un cepillo suave o un paño seco para limpiar la herramienta. Si dispone de un compresor de aire comprimido, sople con aire seco y limpio para limpiar los orificios de ventilación.
- Limpie la carcasa de la herramienta con un paño húmedo y detergente suave. Nunca utilice alcohol, combustible o productos de limpieza.
- Nunca utilice agentes cáusticos para limpiar las piezas de plástico.

Lubricación

- Aplique regularmente spray lubricante en las piezas móviles.

Almacenaje

- Guarde esta herramienta y accesorios en un lugar seco y seguro fuera del alcance de los niños.

Contacto

Servicio técnico de reparación - Tel: (+44) 1935 382 222

Web: www.tritontools.com

Dirección (RU):

Toolstream Ltd.
Boundary Way
Lufton Trading Estate
Yeovil, Somerset
BA22 8HZ, Reino Unido.

Dirección (UE):

Toolstream B.V.
Holtum-Noordweg 11
Unit 4
6121 RE Born
Países Bajos.

Reciclaje

Deshágase siempre de las herramientas eléctricas adecuadamente respetando las normas de reciclaje indicadas en su país.

- No deseches las herramientas y aparatos eléctricos junto con la basura convencional. Recíclelos siempre en puntos de reciclaje.
- Póngase en contacto con la autoridad local encargada de la gestión de residuos para obtener más información sobre cómo reciclar este tipo de herramientas correctamente.

Solución de problemas

Problema	Causa	Solución
La herramienta no se enciende	Falta de alimentación eléctrica	Compruebe el suministro eléctrico
	La fresadora está apagada	Encienda la fresadora
La mesa de fresado no está nivelada	Tornillos de nivelado mal ajustados	Véase la sección "Nivelado de la mesa de fresado"
	Superficie irregular	Asegúrese de que el Workcentre esté colocado sobre una superficie plana y segura. Nunca coloque la herramienta sobre superficies irregulares.
Ruido anormal	Compruebe que la fresa esté correctamente ajustada	Apriete la pinza de apriete de la fresadora
	Elementos de fijación aflojados	Apriete los elementos de fijación
	La fresadora no está lo suficientemente ajustada en la placa de montaje	Apriete todos los elementos de fijación
Gran cantidad de polvo/virutas durante el uso	Compruebe que la bolsa de la aspiradora no esté llena	Vacíe la bolsa/recipiente
	Compruebe que el sistema de extracción de polvo esté encendido	Enciéndalo
	Compruebe que el sistema de extracción de polvo esté conectado correctamente	Compruebe que el tubo de aspiración y los conectores estén colocados correctamente
Acabado de mala calidad	Asegúrese de que la fresa esté afilada	Sustituya la fresa si es necesario
	Compruebe que la velocidad de la fresadora sea adecuada	Ajuste la velocidad de la fresadora
	Corte demasiado profundo	Complete el corte realizando varias pasadas
Pieza de trabajo difícil de controlar	Pieza de trabajo mal colocada	Lea atentamente las instrucciones de seguridad indicadas en este manual y en el manual de su fresadora
	Guía de corte mal colocada	
	Dirección de avance incorrecta	
	Uso incorrecto de las plantillas	

Garantía

Para registrar su garantía, visite nuestra página Web en tritontools.com* e introduzca sus datos personales.

Recordatorio de compra

Fecha de compra: ___/___/___

Modelo: TWX7RT001

Conserve su recibo como prueba de compra.

Las herramientas Triton disponen de un período de garantía de 3 años. Para obtener esta garantía, deberá registrar el producto online en un plazo de 30 días contados a partir de la fecha de compra. Si durante ese período apareciera algún defecto en el producto debido a la fabricación o materiales defectuosos, Triton se hará cargo de la reparación o sustitución del producto adquirido.

Esta garantía no se aplica al uso comercial por desgaste de uso normal, daños accidentales o por mal uso de esta herramienta.

* Registre el producto online en un plazo de 30 días contados a partir de la fecha de compra.

Se aplican los términos y condiciones.

Esto no afecta a sus derechos legales como consumidor.

Instruções originais

Introdução

Obrigado por comprar esta ferramenta da Triton. Este manual contém as informações necessárias para a operação segura e eficiente deste produto. Este equipamento apresenta recursos exclusivos, e mesmo que você esteja familiarizado com produtos similares, é necessário ler o manual cuidadosamente para garantir que as instruções sejam totalmente compreendidas. Assegure-se de que todos os usuários do produto leiam e compreendam este manual, completamente.

Descrição dos símbolos

A placa de identificação de sua ferramenta poderá apresentar alguns símbolos. Estes indicam informações importantes sobre o produto, ou instruções sobre seu uso.



Use proteção auricular
Use proteção ocular
Use proteção respiratória
Use proteção de cabeça



Use proteção nas mãos



Leia o manual de instruções



Cuidado com os contragolpes!



Aviso: Lâminas ou dentes afiados!



Apenas para uso interno!



NÃO use sob chuva ou em ambientes úmidos!



AVISO: A movimentação das peças tem o risco de causar ferimentos por corte ou esmagamento.



Cuidado!



Fumaça ou gases tóxicos!



NÃO toque! NÃO TOQUE na proteção sem antes desligar a energia elétrica. Mantenha as crianças e observadores à distância, quando operar ferramentas elétricas. Distrações podem fazer você perder o controle. Todos os observadores devem ser mantidos a uma distância segura



Desconecte sempre da tomada elétrica, quando for fazer ajustes, trocar acessórios, limpar, efetuar manutenção ou quando não estiver em uso!

Abreviações Técnicas

V	Volts
~, AC	Corrente alternada
A, mA	Ampere, milliampere
n _o	Velocidade sem carga
∅	Diâmetro
°	Graus
λ	Comprimento de onda
Hz	Hertz
DC	Corrente contínua
W, kW	Watt, Quilowatt
/min or min ⁻¹	Operações por minuto
dB(A)	Nível sonoro, em decibéis (A ponderado)
m/s ²	Metros por segundo ao quadrado (magnitude de vibração)

Especificação

Nº de peça:	TWX7RT001
Tupias compatíveis:	Triton TRA001 Triton MOF001 Triton JOF001 Triton TRA002 Triton TFB001
Tam. do módulo de tupa:	660 x 410 mm / 26" x 16-1/8"
Tam. da mesa do centro de trabalho:	904 x 708 mm / 35-9/16" x 28"
Tam. da guia extrudada:	680 x 85 mm / 26-3/4" x 3-3/8"
Espessura da guia extrudada:	21,4 mm / 7/8"
Tam. da face da guia de MDF:	340 x 75 mm / 13-3/8" x 3"
Abertura máx. da face da guia de MDF:	90 mm / 3-1/2"
Posição ajustável da guia:	+25/-125 mm / +1" / -5"
Microajustes da guia:	1 mm / 3/64" (uma volta completa)
Ajustes da barra espaçadora:	0,5; 1,0; 1,5; 2,0 mm 1/64", 3/64", 1/16", 5/64"
Altura da proteção:	0-76 mm / 0-3"
Altura do pente de segurança:	9,5 mm / 3/8"
Diâmetro máx. do orifício da fresa da tupa (Dmax):	Grande - 50 mm / 2" Média - 40 mm / 1-9/16" Pequena - 20 mm / 13/16"
Encaixe do coletor de pó (Diâmetro):	31,75 mm / 1-1/4" (Alta pressão) 62,5 mm / 2-1/2" (Baixa pressão)
Peso:	9,9 kg / 22 lbs

Nota : As medidas no sistema inglês são aproximadas.

Segurança geral

AVISO: Quando se trabalha com ferramentas elétricas, devem ser tomadas precauções básicas de segurança para se reduzir o risco de incêndio, choques elétricos e ferimentos pessoais, incluindo as seguintes informações de segurança. Leia todas estas instruções antes de tentar operar este produto e guarde-as para uso posterior.

AVISO: Este equipamento não foi concebido para ser usado por pessoas (inclusive crianças) com capacidade física ou mental reduzida, ou sem experiência ou conhecimento, exceto se estiverem sob supervisão ou houverem recebido instruções relativas ao uso do equipamento pela pessoa responsável por sua segurança. As crianças devem ser supervisionadas para garantir que não brinquem com o equipamento.

CUIDADO: Use a ferramenta elétrica, seus acessórios e outros elementos de acordo com estas instruções, considerando as condições de trabalho e o serviço a ser executado. O uso da ferramenta para operações diferentes daquelas para as quais foi projetada pode resultar em uma situação de risco

O termo "ferramenta elétrica", nos avisos, se refere a uma ferramenta que usa alimentação da rede elétrica (com cabo elétrico) ou uma bateria (sem cabo elétrico).

- Mantenha o local de trabalho limpo** - Locais e bancadas desordenados são um convite a ferimentos.
- Providencie um ambiente de trabalho adequado**
 - onde as ferramentas não fiquem expostas à chuva
 - onde as ferramentas não tenham contato com água ou umidade
 - que seja bem iluminado
 - onde as ferramentas não sejam usadas na presença de gases ou líquidos inflamáveis
- Proteja-se contra choques elétricos** - Evite contato do seu corpo com superfícies aterradas (por ex., canos, radiadores, fogões, refrigeradores).
- Mantenha outras pessoas afastadas do local** - Não deixe que outras pessoas não envolvidas no trabalho, especialmente crianças, toquem a ferramenta ou o cabo de alimentação elétrica e mantenha-as afastadas do local de trabalho.
- Armazene ferramentas que não estejam em uso** - Quando não estiverem sendo usadas, as ferramentas deverão ser guardadas em um local seco e trancado, longe do alcance de crianças.
- Não force a ferramenta** - Ela fará o trabalho de uma forma melhor e mais segura, se usada na taxa para a qual foi concebida.
- Use a ferramenta correta** - Não force ferramentas pequenas a fazerem o trabalho de uma ferramenta de serviço pesado.
Não use ferramentas para fins não previstos; por exemplo, não use serras circulares para cortar galhos ou toras de árvores.
- Vista-se de forma apropriada**
 - Não use roupas soltas ou joias, que possam ser agarradas por partes móveis da ferramenta.
 - Recomenda-se o uso de calçados de segurança adequados, quando trabalhar ao ar livre.
 - Use uma toca de proteção para prender cabelos longos.

9 Use equipamento de proteção

- Use óculos de segurança

- Use uma máscara contra poeira se o trabalho produzir poeira ou serragem.

AVISO: O não utilização de equipamentos de proteção ou do vestuário adequado poderá provocar ferimentos pessoais ou aumentar a gravidade dos ferimentos.

10 **Use equipamento de extração de pó** - Se a ferramenta tem encaixe para equipamento de coleta e extração de serragem e poeira, assegure-se de utilizá-lo.

11 **Não abuse do cabo de alimentação elétrica** - Nunca sacuda ou puxe o cabo de energia para desconectá-lo da tomada. Mantenha o cabo de alimentação longe do calor, óleo e bordas afiadas. Cabos danificados ou emaranhados aumentam o risco de choque elétrico.

12 **Prenda a peça de trabalho** - Sempre que possível, use braçadeiras ou uma morsa para prender a peça de trabalho. É mais seguro do que usar sua mão.

13 **Não se estique demais** - Mantenha sempre o equilíbrio e os pés em local firme.

14 **Faça a manutenção cuidadosa das ferramentas**

- Manter as ferramentas de corte afiadas e limpas, torna-as mais fáceis de controlar e reduz as chances de que travarem na peça de trabalho.

- Sigas as instruções de lubrificação e de substituição de acessórios.

- Inspeccione os cabos de energia da ferramenta, periodicamente, e, caso estejam danificados, providencie o reparo por uma oficina de assistência técnica autorizada.

- Inspeccione os cabos de extensão periodicamente e substitua-os, se estiverem danificados.

- Mantenha as empunhaduras secas, limpas e livres de óleo e graxa.

AVISO: Muitos acidentes são causados por ferramentas mal conservadas.

15 **Desconecte as ferramentas** - Quando não estiverem em uso e antes de efetuar a manutenção, ou quando for trocar acessórios, como lâminas brocas e facas, desconecte as ferramentas da alimentação elétrica.

AVISO: O uso de acessórios não recomendados pelo fabricante poderá resultar em risco de ferimentos.

16 **Remova as chaves e ferramentas** - Crie o hábito de verificar se não ficou nenhuma ferramenta ou chave dentro da máquina, antes de ligá-la à alimentação elétrica.

17 **Evite partidas não intencionais** - Assegure-se de que o interruptor está na posição 'desligada', quando ligar a máquina na tomada de energia, quando estiver inserindo um conjunto de baterias ou quando for pegar ou transportar a máquina.

AVISO: A partida não intencional de uma ferramenta pode causar ferimentos graves.

18 **Use extensões próprias para uso externo** - Quando a máquina for usada ao ar livre, use somente cabos de extensão próprios para uso externo, e que tenham esse tipo de indicação em seu corpo. A utilização de um cabo de extensão adequado para uso externo reduz o risco de choque elétrico.

19 **Fique alerta**

- Preste atenção ao que está fazendo, use o bom senso e não opere a máquina quando estiver cansado.

- Não use ferramentas elétricas quando estiver sob influência de drogas, álcool ou medicamentos.

AVISO: Um momento de desatenção, quando se opera uma ferramenta elétrica, pode resultar em ferimentos pessoais graves.

20 **Verifique se existem peças danificadas**

- Antes de usar a ferramenta, esta deverá ser cuidadosamente inspecionada para se garantir que funcionará corretamente e de acordo com sua finalidade pretendida.

- Verifique o alinhamento ou emperramento das peças móveis, se existem peças quebradas ou outras condições que possam afetar a operação da ferramenta.

- Uma proteção, ou peça, que esteja danificada deverá ser consertada de forma correta, ou substituída, em uma oficina de assistência técnica autorizada, a menos que o manual de instruções dê outra orientação.

- Interruptores defeituosos devem ser consertados em uma oficina de assistência técnica autorizada.

AVISO: Não use a máquina se o interruptor liga/desliga não estiver funcionando. Nesse caso, o interruptor precisará ser reparado, antes que a máquina volte a ser usada.

21 **A máquina deve ser reparada por uma pessoa qualificada** - Esta ferramenta elétrica atende as normas de segurança aplicáveis. Os reparos só devem ser efetuados por pessoal qualificado pois, de outro modo, poderão surgir perigos consideráveis para o usuário.

AVISO: Quando trocar peças, use apenas peça originais idênticas.

AVISO: Se o cabo de força estiver danificado, deverá ser substituído pelo fabricante, ou por um centro de assistência técnica autorizado.

22 **Os plugues de tomada devem corresponder ao padrão da tomada de parede** - Nunca modifique os plugues. Nunca use conectores adaptadores em ferramentas elétricas com fio terra (aterradas). Plugues sem modificações e tomadas corretas reduzem o risco de choques elétricos.

23 **Caso esteja usando uma ferramenta elétrica em ambiente externo, use um disjuntor DR** - O uso de um disjuntor DR reduz o risco de choques elétricos.

NOTA: O termo "Dispositivo de Corrente Residual" (Disjuntor DR, Disjuntor Diferencial, Disjuntor Diferencial Residual, ou, simplesmente DR), poderá ser substituído pelo termo "Disjuntor de Falha de Terra" (Ground Fault Circuit Interrupter, GFCI) ou "Disjuntor de Fuga de Terra" (Earth Leakage Circuit Breaker, ELCB).

AVISO: Quando usada na Austrália ou Nova Zelândia, recomenda-se que esta ferramenta seja SEMPRE alimentada através de um Dispositivo de Corrente Residual (DR), com corrente residual nominal de 30 mA ou menos.

Segurança da mesa de tupa

AVISO: Use SEMPRE equipamento de proteção individual;

- Proteção auditiva, para reduzir o risco de perda auditiva induzida
- Proteção respiratória, para reduzir o risco de inalação de poeiras nocivos
- Luvas à prova de corte e sem fiapos, para evitar ferimentos quando manusear as ferramentas de corte da tupa e materiais ásperos, devido às bordas afiadas. NÃO DEVEM ser usadas quaisquer luvas que fiquem soltas ou soltem fiapos, quando se opera a mesa de tupa.
- Óculos de segurança, para evitar danos oculares provocados por partículas arremessadas.

Assegure-se de que todas as pessoas na vizinhança da área de trabalho estão usando as proteções apropriadas. Mantenha os observadores a uma distância segura.

AVISO: Conecte SEMPRE o bocal de extração de pó a um sistema de aspiração de pó a vácuo adequado. Certos tipos de madeira são tóxicos ou poderão provocar reações alérgicas, em pessoas e animais, especialmente quando o pó produzido for muito fino. Use SEMPRE proteção respiratória adequada além do sistema de extração de pó.

- Use APENAS tulpas de imersão que constem como compatíveis na 'Especificação' da mesa de tupa.** Use apenas fresas de tupa que sejam adequadas à tupa em uso, e possuam hastes compatíveis com o engaste instalado.
- NUNCA acesse o lado de baixo da mesa de tupa quando a tupa estiver conectada à fonte de alimentação elétrica.**
- Remova SEMPRE a mola de imersão da tupa e a base plástica, antes de instalar a ferramenta na mesa de tupa.** Isto permite uma troca fácil da fresa da tupa e o ajuste do bobinador de altura a partir da parte de baixo da mesa.
- Mantenha sua mão longe da área de corte.** NUNCA passe suas mãos diretamente sobre, ou em frente da fresa de corte. Quando sua mão se aproximar da fresa, desloque-a para LONGE com um movimento em arco por cima da fresa, em direção à saída da peça, para longe da fresa. NUNCA arraste seus dedos atrás da peça de trabalho e NÃO fique com a mão em posições desajeitadas. Use extensores e blocos quando necessário.
- Não tente trabalhar com peças com menos de 300 mm (12") de comprimento sem usar suportes ou aparatos próprios para isso.** Recomenda-se trabalhar com peças acima do tamanho e final e ir cortando-as até atingirem o comprimento desejado.
- AVALIE os riscos, benefícios e alternativas ANTES de usar extensores, blocos ou outros aparatos e dispositivos de segurança.** Em muitas aplicações o uso de tais engenhocas é útil e seguro, porém, em outras, pode ser perigoso. Os extensores podem ser arremessados da mão do operador quando tocarem na fresa em rotação, com a possibilidade de causarem ferimentos graves.
- Apoie SEMPRE as peças de trabalho grandes nos lados de entrada e saída da mesa rotacionadora e, quando necessário, também nas laterais.** Use o Extensor Deslizante ou a Multi-Bancada Triton, sempre que possível.
- Use SEMPRE protetores, guias, pentes de segurança horizontais e verticais, etc., para conduzir a peça de trabalho, compensar e evitar contragolpes, especialmente quando estiver trabalhando com peças de trabalho estreitas ou pequenas.** Os pentes de segurança verticais presos à guia da tupa também ajudam a evitar o levantamento descontrolado da peça de trabalho.
- Remova SEMPRE TODOS os objetos soltos da mesa, antes de iniciar as operações.** As vibrações podem fazer com que os objetos soltos se movam e entrem em contato com a fresa em rotação.
- NUNCA tente remover fragmentos de madeira, ou serragem, da fresa com suas mãos, enquanto a fresa ainda estiver em rotação.** Para isso, SEMPRE desligue a tupa, desconecte-a da tomada elétrica e aguarde até que pare. Use SEMPRE luvas à prova de cortes quando tocar na fresa, para evitar cortes.
- Inspeccione SEMPRE a peça de trabalho em busca de pregos, grampos e outros objetos metálicos e corpos estranhos.** Caso a fresa da tupa atinja um prego escondido, poderá ser destruída, arremessar estilhaços em alta velocidade e produzir um contragolpe, eventos estes que poderão provocar ferimentos graves.
- SEMPRE que possível, use técnicas de corte cegas, em que a fresa da tupa não atravessa até ao lado de cima da peça de trabalho.** Manter a fresa no lado de baixo da peça de trabalho cria uma proteção adicional para o operador.
- Quando a fresa tiver de atravessar a peça de trabalho, exponha-a o mínimo possível acima da superfície da mesa.** Mantenha todas as partes da fresa que não estão em uso abaixo da superfície da mesa.
- Teste SEMPRE todas as configurações novas girando o eixo com a mão, com a máquina desconectada da tomada elétrica.** Antes de acionar a rotação da fresa, assegure-se de que as folgas entre a fresa e o orifício da base, a guia e o protetor estão corretas.
- Use SEMPRE bases com orifícios de fresa adequados,** que proporcionam o espaço de folga correto em torno da fresa.
- Use SEMPRE o protetor de fresa da tupa,** e ajuste-o de forma a cobrir o máximo possível da fresa e a ficar o mais próximo possível da peça de trabalho. Isto não apenas protege o usuário de tocar na fresa em rotação, mas também permite uma extração de pó efetiva.
- LIMITE a profundidade de corte e NUNCA remova material demais em um passe.** É mais seguro efetuar vários passos com profundidade de corte menor e isso produz um acabamento de superfície melhor.
- ASSEGURE-SE de ajustar a velocidade de corte da tupa de acordo com o diâmetro de corte e com o material a ser cortado.** Use o botão de seleção de velocidades da tupa de imersão.
- Alimente a peça de trabalho SEMPRE CONTRA a direção de rotação da fresa.** Ambas, a direção de alimentação e a direção de rotação, são indicadas por setas na superfície da mesa da tupa.
- Use SEMPRE a guia, se for usar uma fresa sem guia deslizante ou piloto.** Apoie SEMPRE a peça de trabalho firmemente contra a guia. NUNCA remova os protetores retráteis da guia. Use SEMPRE uma fresa com guia deslizante ou piloto nos trabalhos à mão livre.

Informações de segurança adicionais.

- Use APENAS fresas de tupa que estejam em perfeitas condições, compatíveis com a especificação da mesa de tupa e que sejam adequadas a operações com alimentação à mão (marcadas com 'MAN', que indica operação manual, de acordo com a EN 847-1)
- A fresa não deve entrar na peça de trabalho na mesma direção da alimentação, o que poderia levantar a peça de trabalho e levar à perda de controle durante a operação, arremessando a peça de trabalho de forma perigosa na direção do operador.
- Não tente afiar fresas a menos que esteja seguindo especificamente as instruções do fabricante e tenha o equipamento para isso. A maioria das fresas de tupa possuem lâminas que não podem ser afiadas e que devem ser substituídas imediatamente.
- Não crie armadilhas com a guia por posicioná-la em lugar incorreto. A guia cria armadilhas quando é posicionada tão distante que a parte da frente da peça de trabalho fica atrás da fresa da tupa. Isso é perigoso devido ao risco de levantamento da peça de trabalho durante o corte e à dificuldade de manter a peça contra a guia.
- Assegure-se instalar a inserção de mesa correta (anel da mesa), cujo tamanho corresponde ao tamanho da fresa de tupa instalada.
- Nunca use uma mesa de tupa que não esteja completamente montada e verifique sempre os parafusos após a montagem e antes do uso, após o armazenamento.

- Certifique-se de que a tupa não está conectada à tomada elétrica, durante a instalação na mesa ou durante ajustes ou troca de acessórios.
- **NÃO** conecte a tupa em uma tomada elétrica de parede convencional. A tupa deve ser conectada em uma caixa de interruptor de modo que possa ser desligada em situações de emergência.
- A mesa de tupa deve ser instalada em uma superfície sólida e nivelada e deve ser presa de modo a não inclinar. O uso dos suportes de entrada e saída de peça de trabalho é necessário quando se trabalha com peças compridas ou largas. Peças compridas sem apoio adequado podem provocar a inclinação da mesa na direção do operador, causando ferimentos no operador.
- As tupias produzem muita vibração e podem se soltar em seus pontos de fixação. Verifique os pontos de fixação frequentemente e reaperte se necessário.
- Nunca ligue a ferramenta com a fresa da tupa engatada na peça de trabalho. Isto poderá levar a uma falta de controle e a possíveis ferimentos.
- A mesa da tupa é concebida para cortar apenas materiais planos retos e quadrados. Não corte materiais embalados, irregulares, fracos ou feitos de material inconsistente. Se necessário, certifique-se de que o material está preparado corretamente, antes do uso. Material preparado de forma incorreta poderá levar a um descontrole e a possíveis ferimentos.

AVISO: Ferramentas com falta de manutenção podem provocar situações de descontrole. Use APENAS fresas de tupa afiadas, mantidas e ajustadas corretamente, de acordo com as instruções do fabricante.

Nota: Procure treinamento e assistência profissionais antes de tentar realizar trabalhos com os quais não tem familiarização. PARE de usar a mesa de tupa, se, em qualquer momento ao longo da operação, encontrar dificuldades ou não tiver certeza de como prosseguir com segurança.

Familiarização com o produto

1. Fenda em T do pente de segurança horizontal
2. Espaçador da face da guia
3. Parafuso de nivelamento do módulo
4. Microajuste da guia
5. Pente de segurança vertical
6. Botão do protetor
7. Bocal de extração
8. Guia
9. Botão da guia
10. Régua da mesa
11. Parafuso de nivelamento do módulo
12. Orifícios para os dedos
13. Parafuso de ajuste do pente de segurança
14. Face da guia
15. Roletes e trilhos de montagem do módulo
16. Fenda do bobinador de altura da fresa
17. Protetor
18. Indicador de direção
19. Pente de segurança horizontal
20. Botão da fenda em T do pente de segurança
21. Parafuso de ajuste do pente de segurança
22. Parafuso da bobina de nivelamento do módulo
23. Botão de ajuste da face da guia
24. Microajuste
25. Fenda da guia
26. Botão de microajuste da guia
27. Indicador da régua da mesa

Uso Pretendido

Uma tupa eficaz que pode ser usada para rebaiamento, corte de fendas, corte de fendas em cruz, aplainamento, modelagem de bordas (com guia e à mão livre), acabamento de texturas, com uma guia modelo, e entalhamento. Para ser usada com o Centro de Trabalho (Workcentre) TWX7 e com as Tupias da Triton.

Desembalagem de sua ferramenta

- Desembale e inspecione cuidadosamente seu produto. Familiarize-se com todos os seus recursos e funções.
- Certifique-se de que todas as peças da ferramenta estão presentes e em bom estado. Caso estejam faltando peças ou existam peças danificadas, substitua-as primeiro, antes de tentar usar a ferramenta.

IMPORTANTE: Leia estas instruções juntamente com as instruções fornecidas com sua tupa Triton e com o Centro de Trabalho Triton.

Para ver um vídeo com instruções, acesse: www.tritontools.com

Antes do uso

AVISO: Assegure-se de que a tupa está desconectada da fonte de alimentação, antes de instalar ou trocar acessórios, inserir ou remover módulos ou fazer quaisquer ajustes.

Instalação e remoção do módulo de tupa

Consulte 'Instalação e Remoção de Módulos' no manual do Centro de Trabalho TWX7, para obter as instruções completas.

AVISO: Abaixe a fresa da tupa até uma altura segura, antes de instalar ou remover o módulo de tupa.

AVISO: Alguns módulos são pesados, especialmente com as ferramentas elétricas instaladas. Segure os módulos SEMPRE com ambas as mãos, mantenha os pés firmes, fique ereto e evite movimentos desastrados quando estiver instalando ou removendo módulos.

IMPORTANTE: Abaixe os módulos sempre com cuidado usando ambos os furos de dedo disponíveis. Um abaixamento descontrolado poderá provocar danos ao Centro de Trabalho, módulo e à ferramenta elétrica, como também ferimentos ao operador.

CUIDADO: Não coloque dedos e/ou partes de seu corpo entre o módulo e a estrutura do Centro de Trabalho. Veja a fig. L

Para remover: Coloque as travas do módulo na posição destravada (Ver fig. M). Usando ambos os furos de dedo (12), incline o módulo até 45° e, então, deslize-o e erga para fora.

Para inserir: Localize os Roletes de montagem do módulo nos Trilhos de montagem do módulo (15) como um ponto de articulação e abaixe o módulo Use os furos de dedo para abaixar até uma posição nivelada e coloque as travas novamente na posição travada.

Nota: Os módulos podem ser colocados na vertical posicionando-os em um ângulo de 120°. Esta posição pode ser usada, quando são necessários ajustes no lado inferior dos módulos, por ex. ajustes nas ferramentas elétricas instaladas, sem a necessidade de remover o módulo.

Montagem do módulo de mesa de tupa

• Use as figuras fornecidas, de A a K para montar o módulo de mesa de tupa. O passo B exige as informações adicionais abaixo.

Nota: P1-6 na fig. A é o pino inicial para a operação à mão livre e exige ajuste apenas na operação à mão livre.

Encaixe de uma tupa Triton na placa de instalação de tupa

• A placa de instalação fica no lado de baixo da mesa e é concebida para permitir a instalação direta em qualquer um dos roteadores Triton compatíveis (JOF001, MOF001, TRA001, TRA002 e TFBRO01)

AVISO: Remova a mola de imersão do JOF001, TRA001 e TRA002 para configurar a tupa para operação em mesa. Consulte o manual original da tupa para obter esse procedimento. Guarde a mola cuidadosamente pois será reinstalada quando a tupa for removida do módulo de mesa.

AVISO: A mola de imersão da tupa JOF001 não deve ser removida, antes da instalação na mesa de tupa.

1. Remova a capa plástica da base da tupa retirando os parafusos de fixação. Os parafusos e a base devem ser guardados em segurança para a ocasião em que serão reinstalados no futuro.
2. Assegure-se de que a base da tupa está completamente limpa de modo que ficará nivelada com a placa de instalação ao ser montada.
3. Solte os dois parafusos de fixação em sua tupa até que as cabeças dos parafusos fiquem com uma protuberância de aproximadamente 10 mm (3/8") acima da base da tupa.
4. Empurre os parafusos de fixação para baixo, até que suas cabeças estejam nos furos, e gire a tupa no sentido anti-horário, até que os parafusos fiquem alinhados com os pequenos furos triangulares (Fig. B).
5. Aperte firmemente os botões de instalação.
6. Certificando-se de que a energia elétrica está DESLIGADA, conecte o plugue do cabo de energia no soquete de energia elétrica do Centro de Trabalho, e não diretamente na tomada de parede, ou qualquer outra tomada.

Nota: As primeiras tupias da TRA001 da Triton não possuíam este soquete de tomada de segurança.

Nivelamento da placa base

1. Nivele a placa base em relação à mesa de tupa com o uso de um esquadro e com a chave sextavada fornecida, ajustando os parafusos de nivelamento (ver fig. N).
2. Encaixe os três parafusos da placa base (P1-10/11) para mantê-la em sua posição, e garanta que atravessam os furos na placa de aço (P1-15), de forma a possibilitar o nivelamento
3. Confira se a placa base está nivelada em relação à superfície da mesa.

IMPORTANTE: Assegure-se sempre de que está usando a placa base apropriada à fresa de tupa instalada.

Nivelamento do módulo de tupa

• Todos os módulos devem ser ajustados de modo que fiquem nivelados com a estrutura do Centro de Trabalho, o que permitirá resultados precisos e uma operação segura. Portanto, todos os módulos são equipados com sete parafusos de nivelamento de módulo (3 e 11)

1. Encaixe o módulo no chassi do Workcentre e trave ambas as travas do módulo.
2. Aperte os três parafusos da bobina de nivelamento do módulo, até que não haja nenhum movimento entre o módulo e o chassi do Workcentre.
3. Coloque uma borda reta sobre o canto, sobre os parafusos de nivelamento e verifique se existem folgas.
4. Ajuste os parafusos de nivelamento do módulo, usando a chave sextavada fornecida, até que ambos os lados do canto estejam alinhados com a estrutura do Workcentre.
5. Repita para os três cantos restantes e o parafuso individual de nivelamento do módulo que fica no meio da lateral longa do módulo.
6. Verifique se todos os lados do módulo estão alinhados com a estrutura do Workcentre posicionando uma borda reta sobre o módulo, perpendicular aos lados longo e curto, e também diagonalmente sobre a mesa. Faça um ajuste fino e verifique novamente, se necessário.

Coleta de pó

AVISO: Use SEMPRE um aspirador de pó adequado ou um sistema de aspiração de pó de oficina.

AVISO: Alguns pós de madeira natural, revestimentos de superfície e materiais compostos contêm substâncias tóxicas. Descarte SEMPRE os pós nocivos de acordo com as leis e regulamentos.

• Embora o pó possa ser coletado com um aspirador de pó comum, as unidades domésticas (com saco) podem ficar cheias muito rapidamente. Para obter uma capacidade muito maior, considere acoplar um Triton Dust Collector (DCA300) a seu aspirador de pó.

• A carga elétrica combinada da tupa e do aspirador de pó pode ultrapassar a amperagem nominal do cabo de extensão doméstico ou da tomada elétrica. Conecte sempre a tupa e o aspirador em tomadas elétricas separadas e acione ambos os aparelhos separadamente.

Operação

AVISO: Use SEMPRE proteção ocular, auricular e respiratória, bem como luvas apropriadas, quando trabalhar com esta ferramenta.

IMPORTANTE: A mesa de tupa tem uma marca que indica o sentido de alimentação. Isto indica o sentido correto e mais seguro no qual a peça de trabalho deve ser alimentada na máquina para realização dos cortes.

AVISO: Não desequilibre o Centro de Trabalho alimentando-o com peças de trabalho muito grandes.

Nota: Consulte as instruções originais de seu Centro de Trabalho (Workcentre) TWX7 para obter as instruções e diagramas completos das peças de seu Centro de Trabalho.

Operação da caixa de conexões

IMPORTANTE: A caixa de conexões exige uma conexão com um terminal vivo de energia elétrica para ligar (ON). Ela voltará ao estado OFF assim que a energia for desconectada, e precisará ser reiniciada para o estado ON quando a energia for restaurada, para que a operação possa continuar.

Acionamento e Desligamento

Nota: Consulte o manual de sua tupa para obter informações adicionais.

- O interruptor ON/OFF do Centro de Trabalho fica localizado na frente.
- Conecte o plugue do cabo de energia do Centro de Trabalho em uma tomada elétrica de parede e ligue.
- Coloque o interruptor ON/OFF do Centro de Trabalho na posição 'O' empurrando a aba de parada de emergência.
- Ligue a ferramenta elétrica pressionando o interruptor ON/OFF para a posição 'I'.
- Coloque o interruptor ON/OFF do Centro de Trabalho na posição 'I' para ligar a ferramenta.
 - Pressione a aba de parada de emergência para desligar

Posição do operador e direção de alimentação

- A posição principal do operador é definida pela localização do botão de parada segurança.
- Permaneça SEMPRE próximo a esse botão de modo que possa parar a máquina instantaneamente, no caso de uma emergência.
- Introduza as peças de trabalho na máquina a partir dessa posição, no sentido indicado pelas setas da superfície da mesa do respectivo módulo.

Instalação e Remoção das fresas de tupa

AVISO: Não use fresas de tupa com mais de 50 mm de diâmetro no módulo de mesa de tupa.

- Desligue a tupa no interruptor de energia da própria ferramenta.
- Instale o bobinador na mesa de tupa e levante a fresa de corte e o engaste (Fig. U)
- Use a chave do bobinador da tupa para remover e trocar a fresa atual da tupa.
- Gire o bobinador da mesa de modo que a fresa fique na altura correta.
- Certificando-se de que o interruptor de energia elétrica do Workcentre está na posição OFF (desligada), volte o interruptor ON/OFF da tupa para a posição ON (ligada).

IMPORTANTE: Não use o bobinador com a tupa ligada na energia.

IMPORTANTE: Consulte o manual da tupa para saber detalhes sobre os tipos e tamanhos de fresas de tupa compatíveis.

Uso do protetor

- Assegure-se de que o protetor (17) é usado sempre que possível e ajuste-o na altura correta para garantir a máxima proteção para suas mãos.

Uso dos microajustadores da guia

- Aperte os parafusos manuais nos microajustadores da guia (4) para estabelecer o ajuste necessário.
- Aperte os microajustadores na posição contra a traseira da guia e aperte os parafusos manuais para obter o rebaixamento requerido. Uma volta completa corresponde a 1 mm
- Destrave a guia, mova-a para trás contra os microajustadores e trave-a novamente.

Uso da guia

- As faces da guia (14) devem ser sempre posicionadas o mais próximo possível da fresa. Posicione-as deslizando-as para a frente e para trás. Assegure-se de que estão firmes o suficiente para resistir a movimentos indesejados.

Uso de pentes de segurança

IMPORTANTE: Os pentes de segurança horizontais e verticais não devem se sobrepor durante o uso. Exige-se uma distância de 10 mm, no mínimo. Veja a fig. Q

Ambos os pentes de segurança, vertical (5) e horizontal (19) servem para aplicar uma pressão leve na peça de trabalho mantendo-a mais firme enquanto é cortada.

- Cada pente de segurança tem um pino plástico (fig. O): que indica a linha da peça de trabalho. Ajuste ambos os pentes, vertical e horizontal, de modo que este pino mais curto apenas toque a peça de trabalho, de modo que os pinos mais compridos fiquem pressionados corretamente contra a peça de trabalho em uso.
- A altura exposta da fresa da tupa não deve ultrapassar a altura dos pentes de segurança horizontais instalados.

Uso dos espaçadores da guia

Cortes de aplainamento devem ser efetuados com a maior parte do corpo da fresa oculto atrás das faces da guia (14) (Fig. R & S)

AVISO: NUNCA efetue cortes de aplainamento com a peça de trabalho passando entre a fresa e a guia, à direita. A fresa poderia fletir de lado, 'subir' sobre a peça de trabalho e arrancar a peça de trabalho de suas mãos, ou pior, puxar sua mão contra a fresa.

Aplainamento na guia da tupa

- Cortes de aplainamento de 0,5; 1,0; 1,5 e 2,0 mm podem ser realizados com o uso dos Espaçadores da face da guia (2).

Método 1

- Garanta que as Faces da guia estão próximas à fresa
- Empurre a face da guia esquerda, com mola, para longe da guia e deslize os dois Espaçadores da face da guia para dentro dos espaços criados na rotação requerida, para a profundidade máxima de corte requerida, conforme marcado no espaçador.
- Use uma borda de madeira reta para alinhar a lâmina da fresa apenas com a face esquerda da guia. Inicie o corte.

Método 2

- Garanta que as Faces da guia estão próximas à fresa
- Ajuste os microajustadores (4 e 24) em meio curso; assegure-se de que as marcas estão alinhadas.
- Use uma borda de madeira reta para alinhar a lâmina da fresa com as faces da guia. Empurre os microajustadores contra a guia. Trave a guia nesta posição.
- Escolha a profundidade de corte requerida. Gire ambos os microajustadores no sentido horário até esta profundidade. Destrave a guia e empurre-a de volta contra os microajustadores (4 e 24)
- Empurre a face da guia esquerda, com mola, para longe da guia e deslize os dois Espaçadores da face da guia para dentro dos espaços criados na rotação requerida, para a profundidade máxima de corte requerida, conforme marcado no espaçador. Inicie o corte.

Instalação de um pino inicial

- Um Pino inicial pode ser instalado na mesa de tupa para auxiliar os cortes à mão livre. Nas operações à mão livre, configure a mesa de tupa como na fig. P.
- Assegure-se de que o protetor está ajustado na altura correta para proporcionar a máxima proteção para as mãos do operador (fig. T).
- Na operação, a peça de trabalho deve primeiro entrar em contato com o pino e ser direcionada a partir desse ponto para a fresa, para o primeiro corte.

Acessórios

- Uma ampla gama de acessórios e consumíveis, além dos listados abaixo, está disponível em seu revendedor Triton. Peças de reposição podem ser obtidas através do site: www.tools paresonline.com

Código Triton	Descrição
TWX7P	Transferidor

Manutenção

AVISO: Desconecte SEMPRE a ferramenta da alimentação elétrica, antes de realizar qualquer manutenção/limpeza.

Inspeção geral

- Verifique regularmente se todos os parafusos de fixação estão apertados e todas as peças em boas condições e sem danos. Não use a mesa de tupa até que todas as peças defeituosas, danificadas ou excessivamente gastas tenham sido substituídas.
- Inspeccione o cabo de energia da ferramenta, antes de cada utilização, em busca de desgaste ou danos. Reparos devem ser realizados em um Centro de Serviços Triton. Esta orientação também se aplica a reparos nos cabos de alimentação elétrica da ferramenta.

Limpeza

- Mantenha sua ferramenta limpa o tempo todo. A sujeira e o pó produzem desgaste acelerado das peças internas e encurtam a vida útil da ferramenta. Limpe o corpo de sua ferramenta com uma escova macia ou pano seco. Se houver ar comprimido disponível, use-o para soprar a sujeira nas fendas de ventilação.
- Limpe a caixa da ferramenta com um pano macio usando um detergente suave. Nunca use álcool, gasolina e agentes de limpeza fortes.
- Nunca use agentes cáusticos para limpar peças plásticas.

Lubrificação

- Lubrifique ligeiramente todas as peças móveis a intervalos regulares, usando um lubrificante aerossol adequado.

Armazenamento

- Guarde esta ferramenta com cuidado, em um lugar seguro e seco, fora do alcance de crianças.

Contato

Para obter orientações técnicas ou sobre reparos, ligue para o número da Assistência ao Cliente: (+44) 1935 382 222

Web: www.tritontools.com

Endereço (RU):

Toolstream Ltd.
Boundary Way
Lufton Trading Estate
Yeovil, Somerset
BA22 8HZ, Reino Unido

Endereço (UE):

Toolstream B.V.
Holtum-Noordweg 11
Unit 4
6121 RE Born
Países Baixos

Descarte

Cumpra sempre as leis nacionais ao descartar ferramentas elétricas que não funcionam mais e cujo reparo não é mais viável.

- Não descarte ferramentas elétricas, ou outros equipamentos elétricos e eletrônicos (WEEE) no lixo doméstico.
- Contate a autoridade local de eliminação de resíduos para saber o modo correto de descartar ferramentas elétricas.

Resolução de problemas

Problema	Possível causa	Solução
Sem função quando a energia é Ligada	Não há energia	Verifique a fonte de alimentação elétrica
	O interruptor de energia da unidade de tupia está Desligado	Reinicie o interruptor de energia da tupia
O módulo da mesa não está nivelado	Os parafusos de nivelamento não estão ajustados corretamente	Consulte a seção 'Nivelamento do módulo de tupia'
	Superfície irregular	Assegure-se de que o Centro de Trabalho está situado em uma superfície plana e firme Reposicione a mesa, caso o piso esteja irregular no local atual
Ruído mecânico desconhecido	Verifique se a fresa da tupia está instalada corretamente	Aperte o conjunto do engaste
	Outros acessórios estão soltos	Verifique os acessórios
	A tupia está solta nos pontos de fixação	Aperte os elementos de fixação para prender a tupia firmemente
A máquina produz uma grande quantidade de lascas e pó	Verifique se o saco ou cilindro do sistema de aspiração está cheio.	Troque o saco ou esvazie o cilindro
	Verifique se a extração de pó está ON (Ligada)	Ligue (mude para a posição ON)
	Verifique se a extração de pó está ligada corretamente	Certifique-se de que tudo está instalado corretamente em todo o conjunto de extração de pó e mangueira.
Resultados com baixa qualidade	Verifique se a fresa da tupia está afiada e em boas condições	Troque-a, se estiver cega ou gasta
	Verifique se a velocidade da tupia está correta	Ajuste a velocidade corretamente na unidade de tupia
	Corte por passe profundo demais	Realize o trabalho em múltiplos passes
Peça de trabalho difícil de controlar	A peça de trabalho está posicionada incorretamente	Leia a seção Segurança da Mesa de Tupia e consulte, também, o manual original de sua tupia para obter informações adicionais sobre segurança.
	A guia está posicionada incorretamente	
	O sentido de movimento da peça de trabalho está incorreto	
	Os pentes de segurança não estão sendo usados corretamente	

Garantia

Para registrar sua garantia, visite nosso site em tritontools.com* e cadastre suas informações.

Registro de compra

Data de compra: ___/___/___

Modelo: TWX7RT001

Retenha sua nota fiscal como comprovante de compra.

A Triton Precision Power Tools garante ao comprador deste produto que se qualquer peça estiver comprovadamente defeituosa devido a falhas de material ou mão de obra durante os próximos 3 anos a partir da data da compra original, Triton irá reparar ou, a seu critério, substituir a peça defeituosa sem custo.

Esta garantia não se aplica ao uso comercial nem se estende ao desgaste normal ou a danos decorrentes de acidente, abuso ou uso indevido.

* Registre-se online dentro de 30 dias após a compra.

Termos e condições aplicáveis.

Isto não afeta seus direitos legais.

Tłumaczenie oryginalnej instrukcji

Wprowadzenie

Điękujemy za zakup narzędzia marki Triton. Zalecamy zapoznać się z niniejszymi instrukcjami: zawierają one informacje niezbędne dla bezpiecznej i wydajnej obsługi produktu. Produkt posiada szereg unikalnych funkcji, dlatego też, nawet, jeśli jesteś zaznajomiony z podobnymi produktami, przeczytanie instrukcji obsługi umożliwi Ci pełne wykorzystanie tego wyjątkowego projektu. Przechowuj niniejsze instrukcje w zasięgu ręki i upewnij się, że użytkownicy narzędzia przeczytali i w pełni zrozumieli wszystkie zalecenia.

Opis symboli

Tabela znamionowa zawiera symbole dotyczące narzędzia. Stanowią one istotne informacje o produkcie lub instrukcje dotyczące jego stosowania.



Należy nosić środki ochrony słuchu
Należy nosić okulary ochronne
Należy nosić środki ochrony dróg oddechowych
Należy używać kasku ochronnego



Należy nosić rękawice ochronne



Należy w całości przeczytać instrukcję obsługi



Bądź świadomy odrzutu!



Ostrzeżenie: Ostre zęby/ostrze



Do użytku wyłącznie w pomieszczeniach!



NIE WOLNO korzystać z urządzenia w przypadku deszczu lub wilgotnym środowisku!



OSTRZEŻENIE: Ruchome części mogą spowodować obrażenia ciała w postaci zmiąddeń i ran ciętych



Uwaga!



Toksyczne opary lub gazy!



NIE DOTYKAĆ! NIE WOLNO próbować dostać się do osłony bez uprzedniego wyłączenia zasilania. Należy trzymać dzieci oraz osoby postronne z dala od pracującego narzędzia. Dekoncentracja może spowodować utratę kontroli. Wszystkie osoby pojawiające się wokół miejsca prac powinny być bezpiecznie trzymane z dala od miejsca pracy.



Należy zawsze odłączać urządzenie od zasilania elektrycznego, podczas regulacji, wymiany akcesoriów, czyszczenia, konserwacji oraz gdy nie jest w użytku!

Kluczowe skróty techniczne

V	Wolt
~, AC	Prąd przemienny
A, mA	Amper, milli-Amp
n ₀	Prędkość bez obciążenia
Ø	Średnica
°	Stopnie
λ	Długość fali
Hz	Herc
DC	Prąd stały
W, kW	Wat, kilowat
/min or min ⁻¹	Obroty lub ruch postępowo zwrotny na minutę
dB(A)	Poziom dźwięku w decybelach (A mierzony)
m/s ²	Metry na sekundę do kwadratu (wartość drgań)

Dane techniczne

Numer modelu:	TWX7RT001
Kompatybilne frezarki:	Triton TRA001 Triton MOF001 Triton JOF001 Triton TRA002 Triton TFBR001
Wymiary Modułu :	660 x 410 mm / 26" x 16-1/8"
Wymiary stołu Workcentre:	904 x 708 mm / 35-9/16" x 28"
Wymiary wytłaczanej prowadnicy:	680 x 85 mm / 26-3/4" x 3-3/8"
Grubość wytłaczanej prowadnicy:	21,4 mm / 7/8"
Wymiary powierzchni prowadnicy MDF (x 2):	340 x 75 mm / 13-3/8 x 3"
Maks. otwarcie prowadnicy MDF:	90 mm / 3-1/2"
Regulacja pozycji prowadnicy:	+25/-125 mm / +1" / -5"
Mikroregulacja prowadnicy :	1 mm / 3/64" (jeden pełny obrót)
Ustawienia dla elem. dystansowych:	0,5, 1,0, 1,5, 2,0 mm 1/64", 3/64", 1/16", 5/64"
Wysokość osłony:	0-76 mm / 0-3"
Wysokość grzebienia dociskowego:	9,5 mm / 3/8"
Maksymalna średnica gardła płytki na frez (D _{max}):	Duża - 50 mm / 2" Średnia - 40 mm / 1-9/16" Mała - 20mm / 13/16"
Mocowanie przyłącza do ekstrakcji pyłu (Średnica):	31,75 mm / 1-1/4" (Wysokie ciśnienie) 62,5 mm / 2-1/2" (Niskie Ciśnienie)
Waga netto:	9,9 kg / 22 lbs

Uwaga: Wymiary w skali imperialnej podano w przybliżeniu.

Ogólne instrukcje dotyczące bezpieczeństwa użytkownika elektronarzędzia

⚠️ OSTRZEŻENIE: Zawsze należy się stosować do podstawowych zasad korzystania z elektronarzędzi (w tym informacji na temat bezpieczeństwa ujętych w niniejszej instrukcji) podczas ich użytkowania dla zmniejszenia ryzyka pożaru, porażenia prądem obrażeń ciała. Należy przeczytać wszystkie instrukcje przed rozpoczęciem pracy oraz zachować ją na przyszłość.

⚠️ OSTRZEŻENIE: Urządzenie nie jest przeznaczone do użytkowania przez osoby (w tym dzieci) o ograniczonej sprawności fizycznej lub umysłowej, lub o braku doświadczenia i wiedzy, chyba, że będą one nadzorowane lub zostaną poinstruowane na temat korzystania z urządzenia przez osobę odpowiedzialną za ich bezpieczeństwo. Należy pilnować, aby dzieci nie wykorzystywały urządzenia, jako zabawki.

⚠️ OSTRZEŻENIE: Należy używać elektronarzędzia, akcesoriów oraz innych przyrządów zgodnie z tą instrukcją, biorąc pod uwagę warunki pracy oraz rodzaj pracy, który ma być wykonywany. Korzystanie z elektronarzędzi niezgodnie z ich przeznaczeniem może doprowadzić do niebezpiecznych sytuacji.

Termin „elektonarzędzie” odnosi się do urządzenia zasilanego sieciowo (przewodowego) lub urządzenia zasilanego za pomocą baterii (beprzewodowego).

- 1 Utrzymanie miejsca pracy w czystości** – Brak porządku na stanowisku roboczym sprzyja wypadkom.
- 2 Odpowiednia organizacja obszaru roboczego**
 - Nie wystawiać urządzeń na deszcz.
 - Nie korzystać z narzędzi w miejscach wilgotnych i mokrych.
 - Miejsce pracy powinno być dobrze oświetlone.
 - Nie używać narzędzi w obecności cieczy palnych lub gazów.
- 3 Ochrona przed porażeniem prądem elektrycznym** – Nie dotykać elementów uziemionych (jak np. grzejniki, kuchenki, lodówki).
- 4 Ochrona osób postronnych** – Nie wolno pozwolić osobom postronnym zwłaszcza dzieciom, na korzystanie z narzędzia, dotykanie przedłużacza, ani zbliżanie się do miejsca pracy.
- 5 Przechowywanie nieużywanych urządzeń** – Podczas przerw w korzystaniu z narzędzi należy je przechowywać w suchym i bezpiecznym miejscu niedostępnym dla dzieci.
- 6 Nie przeciążać urządzeń** – Zaleca się pracę z odpowiednią prędkością dla zapewnienia lepszej eksploatacji i bezpieczeństwa pracy narzędzi.
- 7 Korzystanie z odpowiednich narzędzi** – Nie wolno używać drobnych narzędzi do dużych prac, ani używać narzędzi nieprzeznaczonych do danych celów, np. korzystanie z piły tarczowej do cięcia gałęzi lub pni.
- 8 Odpowiedni ubiór**
 - Nie należy zakładać do pracy z elektronarzędziem luźnej odzieży ani biżuterii.
 - Należy nosić odpowiednie obuwie podczas pracy na zewnątrz.

- Nosić osłonę ochronną na długie włosy.

9 Korzystanie ze środków ochrony

-Należy nosić okulary ochronne.

-Należy nosić środki ochrony dróg oddechowych.

OSTRZEŻENIE: Nienoszenie odpowiednich środków ochrony osobistej może spowodować uszkodzenie ciała bądź doprowadzić do urazu.

10 **Podłączenie systemu ssącego** – Jeśli narzędzie jest wyposażone w króciec do podłączania systemu odsysania pyłu, należy się upewnić, że jest on przyłączony i prawidłowo zamocowany do systemu ssącego.

11 **Nie wolno ciągnąć za przewód zasilający** – Nigdy nie należy szarpać przewodu zasilającego w celu odłączenia urządzenia od gniazda zasilania. Należy trzymać przewód z dala od źródeł ciepła, oleju i ostrych krawędzi. Uszkodzony bądź splątany przewód zwiększa ryzyko porażenia prądem.

12 **Asekuracja** – Kiedy jest to możliwe, należy użyć zacisków bądź imadła, zwiększając to komfort i bezpieczeństwo operatora.

13 **Nie wychylać się** – Należy utrzymywać odpowiednią pozycję i równowagę ciała podczas pracy.

14 Konserwacja narzędzi

- Należy utrzymywać narzędzie w czystości i dobrze naostrzone. Zadbane narzędzia tnące z ostrymi krawędziami tnącymi rzadziej się zacinają i łatwiej nimi sterować.

- Postępować zgodnie z instrukcjami smarowania i wymiany akcesoriów.

- Należy systematycznie dokonywać kontroli przewodów zasilających i w razie jakichkolwiek uszkodzeń przekazać je do naprawy w autoryzowanym serwisie.

- Należy systematycznie dokonywać kontroli przewodów przedłużających i wymienić je w razie uszkodzenia.

- Należy utrzymywać uchwyty w czystości.

OSTRZEŻENIE: Wiele wypadków powodowanych jest przez niewłaściwą konserwację elektronarzędzi.

15 **Odłączanie narzędzie z zasilania** – Podczas przerw w korzystaniu z elektronarzędzia, przed oddaniem do naprawy, podczas wymiany akcesoriów, ostroży i innych urządzeń zawsze należy odłączyć elektronarzędzie od zasilania.

OSTRZEŻENIE: Korzystanie z akcesoriów i innego wyposażenia niezalecanego przez producenta może spowodować ryzyko obrażeń.

16 **Usunięcie kluczy regulacyjnych** – Przed włączeniem zasilania należy się upewnić, że usunięto wszystkie klucze z urządzenia.

17 **Unikanie przypadkowego włączenia** – Zawsze należy się upewnić, że przełącznik zasilania jest ustawiony w pozycji „wylądzonej”, przed podłączeniem narzędzia do gniazda sieciowego lub włożeniem akumulatora, bądź podczas podnoszenia lub przenoszenia elektronarzędzia.

OSTRZEŻENIE: Niezamierzone uruchomienie urządzenia może spowodować poważne obrażenia.

18 **Używać przedłużaczy przeznaczonych do stosowania na zewnątrz** – Podczas korzystania z elektronarzędzia na zewnątrz należy używać przedłużaczy przeznaczonych specjalnie do stosowania na wolnym powietrzu, co zmniejsza ryzyko porażenia prądem.

19 Zachować czujność

- Należy zachować ostrożność podczas wykonywania czynności, nie wolno korzystać z elektronarzędzia w stanie zmęczenia.

- Nie wolno korzystać z urządzenia pod wpływem środków odurzających bądź leków.

OSTRZEŻENIE: Chwila nieuwagi podczas użytkowania elektronarzędzia może spowodować poważne obrażenia ciała.

20 Sprawdzanie uszkodzonych części

- Przed dalszym korzystaniem z urządzenia należy upewnić się o poprawności jego działania.

- Należy sprawdzić ruchome części pod kątem wyrównania osiowego, zamocowania, pęknięć, montażu oraz wszelkich innych warunków, które mogą mieć wpływ na ich działanie.

- Osłona lub inne części, które zostały uszkodzone, powinny zostać naprawione lub wymienione przez autoryzowany serwis, chyba, że zaznaczono inaczej w niniejszej instrukcji.

- Uszkodzone przełączniki należy wymienić w autoryzowanym centrum serwisowym.

OSTRZEŻENIE: Nie wolno korzystać z urządzenia, jeśli przełącznik włączenia/wyłączenia nie działa prawidłowo. Przełącznik musi zostać naprawiony przed przystąpieniem do dalszego użytkowania narzędzia.

21 **Naprawa urządzenia przez wykwalifikowaną osobę** – Niniejsze elektronarzędzie jest zgodne z odpowiednimi normami i zasadami bezpieczeństwa. Naprawa powinna być przeprowadzana tylko przez wykwalifikowaną osobę, aby zapewnić bezpieczeństwo podczas dalszego użytkowania urządzenia.

OSTRZEŻENIE: Podczas serwisowania należy używać tylko identycznych części zamiennych.

OSTRZEŻENIE: Jeśli przewód zasilający jest uszkodzony, musi zostać wymieniony przez producenta lub autoryzowane centrum serwisowe.

22 **Dopasowanie wtyczki zasilającej do gniazda sieciowego** - Nigdy nie wolno modyfikować wtyczki w jakikolwiek sposób, ani stosować żadnych przejściówek w przypadku elektronarzędzi z uziemieniem. Oryginalne i pasujące wtyczki zmniejszają ryzyko porażenia prądem.

23 **Podczas korzystania z urządzenia na zewnątrz należy korzystać z wyłącznika różnicowoprądowego (RCD)** – Korzystanie z wyłącznika RCD ograniczy ryzyko porażenia prądem.

UWAGA: Określenie „wyłącznik RCD” może zostać zastąpione przez termin „ziemnozwarciowy przerywacz obwodu” (GFCI) lub (ELCB).

UWAGA: W przypadku korzystania z urządzenia w Australii lub Nowej Zelandii, zalecane jest zasilanie urządzenia TYLKO z wykorzystaniem wyłącznika różnicowoprądowego (RCD) o znamionowym prądzie różnicowym nieprzekraczającym 30 mA.

Bezpieczeństwo korzystania ze stołu do frezarki

OSTRZEŻENIE: ZAWSZE Należy stosować środki ochrony osobistej;

- Ochrona słuchu zmniejsza ryzyko jego utraty
- Stosowanie masek przeciwpyłowych zmniejsza ryzyko wdychania szkodliwych substancji
- Odporne na przecięcia rękawice, zapobiegają możliwym obrażeniom, podczas obsługi frezu, ze względu na jego ostre krawędzie. Wszelkie rękawice, w których materiał może zostać poluzowany, nie mogą być używane podczas obsługi powyższego stołu do frezarki
- Okulary ochronne zapobiegają urazom oka spowodowanym przez odpryski wytwarzane podczas pracy

Upewnij się, że wszystkie osoby znajdujące się w sąsiedztwie obszaru pracy muszą nosić odpowiednie środki ochrony osobistej. Osoby postronne powinny zachować bezpieczną odległość.

OSTRZEŻENIE: ZAWSZE należy podłączyć przyłącze odsysania pyłu do odpowiedniego systemu ekstrakcji. Pewne rodzaje drewna są toksyczne i mogą powodować reakcje alergiczne wśród ludzi i zwierząt, zwłaszcza, jeśli jest rozpylany w postaci mgiełki. Należy, zatem ZAWSZE nosić odpowiednią maskę przeciwpyłową, jako dodatek do systemu do odsysania pyłu.

a) **Należy podłączyć WYŁĄCZNIE** frezarki, które zostały wymienione, jako kompatybilne w „Danych technicznych” powyższego urządzenia. Montuj frezy, które są odpowiednie dla rodzaju zamontowanej frezarki z trzpieniem kompatybilnym tulei zaciskowej frezarki.

b) **NIGDY nie należy sięgać do spodu stołu do frezarki, kiedy urządzenie zostało podłączone do zasilania.**

c) **ZAWSZE należy usunąć sprężynę zanurzającą jak i plastikową płytkę podstawy, przed zamontowaniem frezarki do stołu. Umożliwi to wymianę frezu jak i regulację wysokości z nad stołu.**

d) **Trzymaj ręce z dala od obszaru cięcia. NIGDY nie należy przemieszczać rąk bezpośrednio nad i na przeciw obracającego się frezu.** Jeśli ręka zbliży się do obszaru frezu, należy ją ODDALIĆ od elementu tnącego, w kształcie łuku nad frezem, do boku frezu. NIGDY nie prowadź rąk za obrabianym elementem, ani nie stosuj dziwnych pozycji rąk podczas pracy. Należy stosować popychacze i kostki w razie potrzeby.

e) **Nie wolno przeprowadzać obróbki na materiał krótszym niż 300 mm (12")** bez odpowiedniego wyposażenia i przyrządów. Zaleca się obrabianie większego materiału, a następnie docięcie go przy wykończeniu.

f) **ZASTOSUJ OCENĘ ryzyka, korzyści i alternatywy PRZED skorzystaniem z popychaczy, bądź innych przyrządów bezpieczeństwa. Przy wielu zastosowaniach korzystanie z takich środków jest skuteczne i bezpieczne, jednakże w innych przypadkach może być także niebezpieczne.** Popychacze mogą wylecieć z rąk operatora, kiedy zetkną się z obracającym frezem, potencjalnie powodując poważne obrażenia.

g) **ZAWSZE stosuj wsporniki zabezpieczające duże elementy obróbki podczas wsuwania i wysuwania materiału, a także jeśli to konieczne po bokach.** Korzystaj z podpory z rolką bądź stojaków koziółków, jeśli to tylko możliwe.

h) **ZAWSZE należy korzystać z osłon, przewodnic, poziomych i pionowych grzebieni dociskowych itp., do prowadzenia przedmiotu obróbki, przeciwdziałania i uniknięcia odrzutu, zwłaszcza podczas frezowania drobnych i wąskich materiałów.** Pionowe grzebienie dociskowe przymocowane do przewodnicy pomagają zapobiec niekontrolowanemu podniesieniu przedmiotu.

i) **ZAWSZE należy zdjąć WSZYSTKIE luźne elementy ze stołu przed rozpoczęciem pracy.** Wibracje mogą spowodować, że luźne elementy będą się przesuwać i dotknąć ostrza.

j) **NIGDY nie należy wyjmować fragmentów drewna bądź pyłu z ostrza za pomocą rąk, kiedy frez nadal się obraca.** ZAWSZE pamiętaj o wyłączeniu frezarki odłączeniu od zasilania i odczekania aż frez kompletnie się zatrzyma. Pamiętaj o zakładaniu rękawic odpornych na przecięcia podczas manipulowania frezem, w ten sposób unikniesz obrażeń.

k) **ZAWSZE dokonaj przeglądu materiału obróbki pod względem ukrytych przedmiotów, takich jak: gwóźdź, zszywki, bądź inne metalowe elementy.** Jeśli obracający frez zetknie się z ukrytym gwóźdźem, może dojść do uszkodzenia frezu, wysokiej prędkości wystrzelone elementy mogą doprowadzić do odrzutu, przez co może dojść do poważnych obrażeń.

l) **JĘŚLI TO TYLKO możliwe, zastosuj technikę ślepego cięcia, gdzie frez nie wystaje z pod stołu obrabianego przedmiotu.** Utrzymanie frezu na spodniej części obrabianego elementu zapewni dodatkową ochronę dla operatora.

m) **Należy pozwolić, aby niewielka część frezu wystawała z nad powierzchni stołu.** Utrzymaj niewykorzystaną część frezu poniżej powierzchni stołu.

n) **ZAWSZE należy przetestować nowe ustawienia poprzez obrócenie wrzeczona rękoma z maszyną odłączoną od zasilania.** Upewnij się o zachowaniu odpowiedniego odstępu frezu do gardła płytki, przewodnicy oraz osłony, przed uruchomieniem maszyny.

o) **ZAWSZE należy używać odpowiedniej płytki z gardłem, zapewniającą optymalny odstęp wokół frezu.**

p) **ZAWSZE korzystaj z osłony ostrza, dostosowując osłonę do pokrywy najdalej od frezu jak to tylko możliwe, zaś najbliższej przedmiotu obróbki.** Uchroni to użytkownika przed dostaniem się ostrza, co także zapewnia efektywną ekstrakcję pyłu.

q) **OGRANICZ głębokość cięcia; NIGDY nie należy usuwać zbyt dużej ilości materiału za jednym razem.** Kilka cięć z ustawioną mniejszą głębokością cięcia, są bezpieczniejsze i wykonują lepsze wykończenie powierzchni.

r) **UPEWNIJ SIĘ o dostosowaniu prędkości cięcia, zgodnie z średnicą frezu i ciętego materiału.** Użyj pokrętki regulacji prędkości znajdującego się na frezarce.

s) **ZAWSZE pamiętaj o wsuwaniu materiału przeciw obracającemu się ostrzu.** Obydwa kierunki wsuwania materiału i obracania są wskazane poprzez strzałki umieszczone na module do frezowania.

t) **ZAWSZE należy korzystać z przewodnicy, jeśli frez nie posiada łożyska pilotażowego.** ZAWSZE pamiętaj o solidnym zabezpieczeniu obrabianego przedmiotu naprzeciw przewodnicy. NIGDY nie należy zdejmować wsuwanych osłon na przewodnicę. ZAWSZE korzystaj z frezu z łożyskiem pilotażowym do frezowania z wolnej ręki.

Dodatkowe informacje dotyczące bezpieczeństwa

- Należy używać WYŁĄCZNIE frezów w idealnym stanie, ponadto kompatybilnych z danymi technicznymi stołu do frezowania, z manualnym posuwem materiału obróbki (zaznaczone 'MAN' dla obsługi ręcznej zgodnie z EN 847-1)
- Bit nie może wchodzić w materiał w tym samym kierunku jak kierunek posuwania materiału, gdyż może to spowodować frezowanie współbieżne, a co za tym idzie utratę kontroli podczas obsługi z obrabianym przedmiotem wyrzuconym od operatora w niebezpieczny sposób.
- Nie próbuj naostrzać frezów, chyba, że postępujesz zgodnie z zaleceniami producenta i posiadasz sprzęt do takiej pracy. Większość frezów posiada ostrza, które nie nadają się do ponownego ostrzenia i muszą zostać natychmiast wymienione, w przypadku zużycia
- Należy uważać na pułapki spowodowane poprzez niepoprawne rozmieszczenie przewodnicy. Takie pułapki mają miejsce, kiedy przewodnica jest umieszczona daleko z tyłu, tak, że przedni bok materiału obróbki będzie się znajdował za frezem. Jest to niebezpieczne ze względu na ryzyko frezowania współbieżnego i trudność utrzymania materiału obróbki naprzeciw przewodnicy.
- Upewnij się o umieszczeniu prawidłowego pierścienia na stole, zwłaszcza jego poprawnym rozmiarze dla danego frezu
- Nigdy nie należy korzystać ze stołu do frezowania dopóki nie zostanie w całości złożony, a także sprawdzone mocowanie po rozłożeniu i przechowywaniu

- Upewnij się, że frezarka nie jest podłączona do zasilania podczas instalacji do stołu, bądź dokonywania regulacji, czy też zmiany akcesoriów.
- **NIE WOLNO** podłączać frezarki do gniazda znajdującego się w ścianie. Wtyczka frezarki musi zostać podłączona do gniazda znajdującego się w stole do frezowania, gdyż w razie niebezpiecznej sytuacji, urządzenie może zostać w każdej chwili odłączone
- Stół do frezarki musi zostać zamontowany na solidnej płaskiej powierzchni i zabezpieczony. Korzystaj z dodatkowych podpór posuwu i wysuwu materiału, jeśli to konieczne dla obrabiania długich i szerokich przedmiotów. Długie elementy bez odpowiedniego wsparcia, mogą sprawić przechylenie się stołu w kierunku operatora, powodując obrażenia.
- Frezarka emituje dużo wibracji, co może doprowadzić do poluzowania się elementów ze swojego montażu. Należy, zatem regularnie sprawdzać montaż elementów i dokręcić w razie potrzeby.
- Nigdy nie należy uruchamiać frezarki z frezem już umieszczonym w przedmiocie obrabiania. Może to doprowadzić do utraty kontroli i możliwości uzyskania obrażeń.
- Stół do frezowania jest przeznaczony do wykonywania cięć płaskich, prostych na kwadratowych materiałach wyłącznie. Nie należy ciąć materiałów, które są pogięte, nierówne, słabe, bądź wykonane z niespójnego materiału. W razie konieczności upewnij się, że materiał jest poprawnie przygotowany przed rozpoczęciem pracy. Nieodpowiedni materiał może spowodować utratę kontroli i możliwość uzyskania obrażeń.

⚠️ OSTREŻENIE: Narzędzie, które nie są poddawane konserwacji, mogą spowodować dojdzie do niekontrolowanej sytuacji. Należy używać WYŁĄCZNIE FREZÓW, które są odpowiednio naostrzone, konserwowane oraz regulowane zgodnie z instrukcjami producenta.

UWAGA: Należy skorzystać z profesjonalnego kursu, bądź pomocy, przed przystąpieniem do pracy, która wymaga znajomości obsługi, jeśli takowej nie posiadasz. Należy ZAPRZESTĄC korzystania ze stołu do frezarki, jeśli w dowolnym momencie podczas pracy napotkasz trudności, bądź nie będziesz pewny, co do bezpiecznej obsługi.

Prezentacja produktu

1. Gniazdo T na poziomy grzebień dociskowy
2. Elementy dystansowe frontu prowadnicy
3. Wkręt poziomujący moduł
4. Mikro-pokrętło prowadnicy
5. Pionowy grzebień dociskowy
6. Pokrętło osłony
7. Przyłącze odsysania pyłu
8. Prowadnica
9. Pokrętło prowadnicy
10. Skala stołu
11. Wkręt poziomujący moduł
12. Otwór na palec
13. Pokrętło regulujące grzebień dociskowy
14. Front prowadnicy
15. Rolki i tory montażowe modułu
16. Gniazdo na pokrętło regulacji wysokości frezu
17. Osłona
18. Wskaźnik
19. Poziomy grzebień dociskowy
20. Gniazdo T na pokrętło do grzebienia dociskowego
21. Pokrętło regulacji grzebienia dociskowego
22. Szpuła poziomująca moduł
23. Pokrętło regulacji frontu prowadnicy
24. Mikro pokrętło
25. Gniazdo na prowadnicę
26. Mikro pokrętło regulacji prowadnicy
27. Wskaźnik skali stołu

Zastosowanie zgodne z przeznaczeniem

Efektywny moduł do frezarki przeznaczony do węgowania krawędzi, rowków, frezowania poprzecznego, strugania, formowania krawędzi (z prowadnicą oraz z wolnej ręki), a także żłobienia przy pomocy szablonu. Do zastosowania ze stołem Triton Workcentre TWX7 frezarkami Triton.

Rozpakowanie narzędzia

- Ostrożnie rozpakuj i sprawdź narzędzie. Zapoznaj się z wszystkimi mechanizmami i funkcjami.
- Upewnij się, że narzędzie zawiera wszystkie części i są one w dobrym stanie. Jeśli brakuje pewnych części lub są one uszkodzone, należy uzupełnić lub wymienić je przed rozpoczęciem korzystania z narzędzia.

WAŻNE: Przeczytaj tę instrukcję w połączeniu z instrukcją frezarki Triton oraz stołem roboczym Workcentre.

Instrukcja video dostępna na stronie www.tritontools.com

Przygotowanie do eksploatacji

⚠️ OSTREŻENIE: Upewnij się, że frezarka jest wyłączona i odłączona od zasilania przed podłączeniem i zmianą akcesoriów, zakładaniem bądź zdejmowaniem modułu, czy też dokonywaniem jakichkolwiek regulacji.

Instalacja i zdejmowanie modułu do frezarki

Patrz rozdział 'Instalacja i zdejmowanie modułu' w głównej instrukcji Workcentre TWX7 w celu otrzymania wszystkich potrzebnych informacji.

⚠️ OSTREŻENIE: Obniż frez frezarki na bezpieczną wysokość przed instalacją, bądź zdjęciem modułu do frezarki.

⚠️ OSTREŻENIE: Niektóre moduły są bardzo ciężkie, zwłaszcza z zainstalowanym w nim elektronarzędziem. Należy ZATEM zawsze chwycić moduł obiema rękoma, upewniając się przed tym o prawidłowej postawie, unikając gwałtownych ruchów podczas montowania i wyjmowania modułu.

WAŻNE: Zawsze należy ostrożnie opuszczać moduł korzystając z dwóch otworów na palec. Niekontrolowanie opuszczanie modułu może doprowadzić do uszkodzenia modułu, Workcentre jak i elektronarzędzia, a tym samym prawdopodobieństwa zranienia operatora.

⚠️ OSTREŻENIE: Nie wolno umieszczać palców i/lub innych części ciała pomiędzy modulem, a stołem Workcentre. Patrz Rys.

W CELU ZDJĘCIA MODUŁU: Przelącz blokady modułu na odblokowaną pozycję (patrz Rys. M). Korzystając z obu otworów na palec (12), przechył moduł o 45° po czym przesunij i wyjmij

W CELU ZAINSTALOWANIA MODUŁU: Zlokalizuj rolki i tory montażowe modułu (15) jako punkt zawiasowy i obniż wprowadź moduł. Korzystaj z otworów na palec, aby obniżyć i wypoziomować moduł, po czym zablokuj moduł przy użyciu blokady.

UWAGA: Moduły mogą zostać wyprostowane poprzez pochylenie ich na około 120°. Niniejsza pozycja, może być konieczna podczas dostosowywania spodu modułu, np. podczas ustawiania elektronarzędzi, dzięki, czemu nie ma potrzeby zdejmowania modułu.

Montaż modułu do frezarki

- Skorzystaj z podanych rysunków; A-K, w celu zmontowania modułu do frezarki. Krok B wymaga kilku dodatkowych informacji, które znajdują się poniżej.

UWAGA: P1-6 na Rys. A są to kołki początkowe, które są przeznaczone do użycia podczas pracy z wolnej ręki i tylko wtedy wymagają zainstalowania.

Instalacja frezarki górnoprzebiegowej do płyty montażowej modułu

- Płyta montażowa znajduje się na spodniej części stołu i została zaprojektowana do bezpośredniego montażu jednego z kompatybilnych ploterów Triton (JOF001, MOF001, TRA001, TRA002 i TFBR001).

⚠️ OSTREŻENIE: Wyjąć sprężynę zanurzającą w JOF001, TRA001 i TRA002, aby skonfigurować frezarkę do pracy na stole. Sprawdź oryginalną instrukcję frezarki w celu zapoznania się z odpowiednią procedurą. Przechowywać sprężynę w bezpiecznym miejscu, gdyż będzie musiała zostać ponownie zamontowana, kiedy frezarka zostanie zdjęta z modułu.

1. Zdejmij plastikową osłonę z płyty bazowej frezarki, poprzez wykręcenie wkrętów zabezpieczających. Wkręty oraz plastikowa płyta bazowa powinny zostać bezpiecznie przechowane, gdyż będą musiały zostać ponownie zamontowane
2. Upewnij się, że baza frezarki jest kompletnie czysta, dzięki czemu będzie odpowiednio wypoziomowana z płytą montażową po zamontowaniu urządzenia
3. Poluzuj dwa pokrętła montażowe na frezarce, dopóki nie będą wystawały około 10 mm nad bazy frezarki
4. Wepchnij pokrętła montażowe, dopóki główki śrub nie zostaną poprawnie ułożone w otworach, po czym obróć frezarkę w lewo dopóki pokrętła nie zostaną wyrównane z małymi trójkątnymi otworami (Rys. B)
5. Przykręć solidnie pokrętła
6. Upewnij się, że baza frezarki jest kompletnie czysta, dzięki czemu będzie odpowiednio wypoziomowana z płytą montażową po zamontowaniu urządzenia

UWAGA: Frezarka Triton o modelu TRA001 nie posiada gniazda do nawijarki wysokości stołu.

Poziomowanie płytki gardłowej

1. Wypoziomuj płytkę gardłową w stole do frezarki przy pomocy ekerki i dołączonego w komplecie klucza sześciokątnego, w celu dostosowania wkrętów poziomujących (patrz Rys. N)
2. Wprowadź trzy wkręty do płytki gardłowej (P1-10/11) w celu przymocowania jej w odpowiednim położeniu i upewnij się, że przechodzą przez otwory w płycie stalowej (P1-15), aby umożliwić odpowiednie wypoziomowanie elementów.
3. Sprawdź czy płytka gardłowa jest wyrównana wraz z powierzchnią stołu

WAŻNE: Należy się wcześniej upewnić, że zamontowana płytka gardłowa jest odpowiednia dla zamontowanego frezu.

Poziomowanie modułu frezarki

- Wszystkie moduły muszą być dostosowane, tak, więc są wypoziomowane do podwozia Workcentre, w celu osiągnięcia prawidłowych rezultatów i bezpiecznej pracy. Jednakże wszystkie moduły zostały wyposażone w siedem wkrętów poziomujących (3 i 11).

1. Umieść moduł w podwoziu Workcentre i zablokuj obydwie blokady (20)
2. Przykręć trzy wkręty szpulowe do poziomicowania modułu (11), do momentu, kiedy nie będzie możliwości poruszenia między modulem a podwoziem Workcentre
3. Umieść prostą krawędź na rogu, w poprzek wkrętów poziomujących i sprawdź obecność jakichkolwiek otworów
4. Dostosuj wkręty poziomujące moduł, korzystając z dołączonego klucza sześciokątnego, dopóki obydwie strony rogów nie zostaną wyrównane z podwoziem Workcentre
5. Powtórz czynność dla pozostałych trzech rogów oraz pojedynczego wkrętu poziomującego po środku długiego boku modułu.
6. Sprawdź wszystkie boki modułu pod kątem wyrównania z Workcentre poprzez umieszczenie prostej krawędzi na module, prostopadle do długich i krótkich boków, jak również po przekątnej stołu. Dokonaj precyzyjnej regulacji i ponownie sprawdź.

Ekstrakcja pyłu

⚠️ OSTREŻENIE: ZAWSZE używaj odpowiedniego odkurzacza, bądź systemu ekstrakcji pyłu z niniejszym urządzeniem.

⚠️ OSTREŻENIE: Niektóry pył pochodzący z naturalnego drewna, powłok oraz materiałów kompozytowych może zawierać toksyczne substancje. Należy zutilizować powyższy pył zgodnie z prawem i obowiązującymi regulacjami.

- O ile odsysanie pyłu, zostanie osiągnięte już po skorzystaniu ze zwykłego odkurzacza, domowe urządzenia (na wymienne worki) zostają bardzo szybko wypełniane. Dla dłuższej pracy i większej pojemności, zalecamy rozważyć zamontowanie Pojemnika na pył i strużyny Triton (DCA300) do twojego odkurzacza

- Połączone obciążenie elektrycznej frezarki i odkurzacza może przekroczyć znamionowy prąd w przedłużaczu lub gniazdku. Zawsze należy podłączyć odkurzacz i frezarkę do oddzielnych gniazd elektrycznych i włączyć oba urządzenia oddzielnie

Obsługa

OSTRZEŻENIE: ZAWSZE należy nosić odpowiednie wyposażenie ochronne oczu, odpowiednią maskę przeciwpyłową, nauszники przeciwhałasowe, jak również rękawice ochronne podczas obsługi powyższego narzędzia.

WAŻNE: Błat do frezowania posiada narysowane strzałki do kierunku wprowadzania materiału. Wskazują one poprawny kierunek wprowadzania przedmiotu podczas jego obróbki.

OSTRZEŻENIE: Nie należy przeważać stołu Workcentre, poprzez przycinanie zbyt dużych elementów.

UWAGA: Należy zasięgnąć oryginalnej instrukcji stołu I TWX7 Workcentre w celu otrzymania pełnej informacji i diagramów, które odnoszą się do poszczególnych elementów Workcentre.

Obsługa włącznika Workcentre

WAŻNE: Włącznik Workcentre wymaga podłączenia do zasilania głównego, w celu uruchomienia urządzenia. Automatycznie zostanie wyłączony, jak tylko zasilanie zostanie odłączone i będzie wymagało ponownego przełączenia na ON po przywróceniu zasilania i kontynuowania pracy.

Włączanie i wyłączanie

UWAGA: Odniesie się do instrukcji obsługi frezarki w celu otrzymania dodatkowych informacji

1. Włącznik Workcentre ON/OFF znajduje się z przodu
 2. Podłącz przewód główny do zasilania w gnieździe ściennym
 3. Przełącz włącznik Workcentre ON/OFF na pozycję 'O' poprzez naciśnięcie na awaryjną klawisz zatrzymania
 4. Włącz elektronarzędzie poprzez wciśnięcie przełącznika ON/OFF na pozycję 'I'
 5. Włącz Workcentre ON/OFF na pozycję 'I' aby uruchomić urządzenie
- Wciśnij awaryjną klawisz zatrzymania, aby wyłączyć urządzenie

Pozycja użytkownika i kierunek wprowadzania materiału

- Pozycja użytkownika jest zdefiniowana przez położenie awaryjnego wyłącznika bezpieczeństwa
- ZAWSZE należy pozostać w bliskiej odległości do tego włącznika, aby maszyna mogła zostać niezwłocznie wyłączona w razie wypadku
- Wprowadzaj materiał stosując w takim miejscu zgodnie z kierunkiem strzałek zaznaczonych na blacie indywidualnego modułu

Montowanie i zdejmowanie frezu

OSTRZEŻENIE: Nie wolno używać frezów, których średnica przekracza 50mm z modulem do frezowania.

1. Wyłącz frezarkę wyłącznikiem umieszczonym na elektronarzędziu
2. Zamontuj pokrętko regulacji wysokości stołu, aby podnieść frez oraz tuleję zaciskową (rys. U).
3. Użyj klucza do tulei zaciskowej, aby zdjąć i wymienić założony frez
4. Przekręć pokrętko regulacji wysokości stołu, tak, aby frez znajdował się na poprawnej wysokości
5. Upewniając się, że włącznik Workcentre znajduje się na pozycji 'Off', powróć do frezarki i przesuwaj jej włącznik na pozycję on

WAŻNE: Nie wolno używać pokrętła regulacji wysokości stołu, kiedy frezarka jest podłączona do zasilania.

WAŻNE: Należy się odnieść do instrukcji obsługi frezarki górnorzecionowej w celu otrzymania szczegółów dot. kompatybilnych frezów i ich rozmiarów.

Użycie osłony

- Upewnij się, że osłona (17) jest używana i ustawiona na odpowiedniej wysokości w celu zapewnienia maksimum bezpieczeństwa dla dłoni operatora

Użycie mikro-pokrętła prowadnicy

1. Odkręć mikro-pokrętło prowadnicy (4) aby zapewnić odpowiednią regulację
Dokręć mikro-pokrętła na tyle prowadnicy, w celu uzyskania wymaganego wycięcia. Jeden obrot to 1 mm
2. Zwolnij blokadę prowadnicy, przesuwaj z powrotem względem mikro-pokręteł i zablokuj ponownie

Użycie prowadnicy

- Front prowadnicy (14) powinien być zawsze ustawiony jak najbliżej frezu jak to tylko możliwe. Ustaw go poprzez przesunięcie w tył i w przód. Upewnij się, że są na tyle naciągnięte, aby przetrwać niechciane ruchy

Użycie grzebieni dociskowych

WAŻNE: Poziome i pionowe grzebienie dociskowe nie powinny się nakładać podczas użycia. Minimalny odstęp między nimi powinien wynosić 10 mm. Patrz Rys. Q

Zarówno pionowy grzebień dociskowy (5) jaki i poziomy grzebień dociskowy (19) są stosowane w celu zastosowania lekkiego nacisku na obrabiany materiał, w celu bezpiecznego utrzymania obrabianego elementu.

- Każdy grzebień dociskowy posiada jeden krótszy plastikowy listek (Fig. O): który wskazuje linię obrabianego elementu. Dostosuj oba grzebienie poziomy i pionowy, tak, aby ten krótszy listek tylko dotykał materiału, zaś wtedy dłuższe listki będą pod właściwym napięciem względem obrabianego przedmiotu
- Wysunięty frez nie powinien przekraczać wysokość poziomego grzebienia dociskowego.

Użycie elementów dystansowych prowadnicy

Cięcie frezowe powinno być wykonywane z frezem w większości schowanym za frontem prowadnicy (14) (Rys. R i S)

OSTRZEŻENIE: NIGDY nie wolno wykonywać cięć z elementem obróbki przechodzącym pomiędzy frezem i prowadnicą po prawej stronie. Frez wygnie się na bok, 'wspinając' na przedmiot obróbki, wyszarpując go z raku, a nawet próbując wciągnąć dłoń w kierunku frezu.

Frezowanie na prowadnicy frezarki

- Frezowanie 0.5, 1.0, 1.5 oraz 2.0 mm może być wykonane dzięki wykorzystaniu elementów dystansowych prowadnicy (2)

Metoda 1

1. Upewnij się, że front prowadnicy znajduje się blisko frezu

2. Pchnij sprężynowy lewy front prowadnicy i przesuwaj dwa elementy dystansowe w otwory na wymaganą pozycję i obroty jak na nich zaznaczono
3. Użyj drewnianej prostej krawędzi, aby wyrównać frez z lewym frontem prowadnicy wyłącznie i rozpocznij cięcie

Metoda 2

1. Upewnij się, że front prowadnicy znajduje się blisko frezu
2. Ustaw mikro-pokrętko (4 i 24) w pozycji pośredniej; upewnij się, że oznaczenia są wyrównane.
3. Skorzystaj z drewnianej linijki, aby wyrównać frez z powierzchnią frontu prowadnicy. Pchnąć mikro-pokrętko aby zetknęły się z prowadnicą. Zablokować prowadnicę.
4. Zdecydować, na jaką głębokość ma być wykonany frez. Przekręć mikro-pokrętko regulacji w prawo na tę głębokość. Odblokować prowadnicę i pchnąć z powrotem, aby zetknęła się z mikro-pokrętkami (4 i 24).
5. Pchnij sprężynowy lewy front prowadnicy i przesuwaj dwa elementy dystansowe w otwory na wymaganą pozycję i obroty jak na nich zaznaczono i rozpocznij cięcie

Montaż kołka początkowego

- Kołek początkowy może zostać zainstalowany na blacie do frezowania, w celu asysty przy frezowaniu z wolnej ręki. FW celu wymienionej obsługi postępuj zgodnie z Rys. P
- Upewnij się, że osłona jest prawidłowo dostosowana na odpowiednią wysokość, aby zapewnić maksimum ochrony dla dłoni operatora (Rys. T)
- Podczas pracy, obrabiany materiał powinien dotykać kołka początkowego i być wygięty pod odpowiednim kątem do wykonania pierwszego przejścia

Akcesoria

- Ogromny zakres akcesoriów oraz kompatybilnych elektronarzędzi Triton, w jest dostępny w sprzedaży u dystrybutora Triton. Zakup części zamiennych jest dostępny na stronie internetowej toolsparsonline.com.

Kod Triton	Opis
TWX7P	Kątomierz

Konserwacja

OSTRZEŻENIE: Przed przeprowadzeniem kontroli, czynności konserwacyjnych lub czyszczenia zawsze odłączaj urządzenie od źródła zasilania.

Rutynowa kontrola

- Regularnie sprawdzaj wkręty mocujące się odpowiednio dokręcone i w dobrej pozycji. Nie używaj stołu do frezarki, dopóki uszkodzone, bądź zużyte elementy nie zostaną wymienione
- Sprawdź przewód zasilania narzędzia przed każdym użyciem pod kątem uszkodzeń lub zużycia. Naprawy powinny być przeprowadzane przez autoryzowany punkt serwisowy Triton. Dotyczy to również przedłużaczy stosowanych przy urządzeniu.

Czyszczenie

- Utrzymuj narzędzie w czystości przez cały czas brud i kurz powodują szybsze zużycie elementów wewnętrznych i skracają okres eksploatacji urządzenia.
- Do czyszczenia elementów plastikowych nie należy używać środków żrących. Jeśli czyszczenie na sucho nie przynosi wystarczających efektów, zalecane jest użycie wilgotnej szmatki i łagodnego detergentu.
- Nie wolno używać silnych środków żrących do czyszczenia plastikowych elementów

Smarowanie

- Należy regularnie smarować wszystkie ruchome części urządzenia niewielką ilością środka smarnego w sprayu.

Przechowywanie

- Należy przechowywać narzędzie w bezpiecznym, suchym miejscu niedostępnym dla dzieci.

Kontakt

W celu uzyskania porady technicznej lub naprawy, skontaktuj się z infolinią pod numerem (+44) 1935 382 222

Strona online: www.tritontools.com

Adres (GBR):

Toolstream Ltd.
Boundary Way
Lufton Trading Estate
Yeovil, Somerset
BA22 8HZ, Wielka Brytania

Adres (UE):

Toolstream B.V.
Holtum-Noordweg 11
Unit 4
6121 RE Born
Holandia

Utylizacja

Należy zawsze przestrzegać przepisów krajowych dotyczących utylizacji elektronarzędzi, które nie są już funkcjonalne i nie nadają się do naprawy.

- Nie wyrzucaj elektronarzędzi lub innych odpadów elektrycznych i elektronicznych (WEEE) wraz z odpadami komunalnymi
- Skontaktuj się z władzami lokalnymi zajmującymi się utylizacją odpadów, aby uzyskać informacje na temat prawidłowego sposobu utylizacji elektronarzędzi

Rozwiązywanie problemów

Problem	Możliwa przyczyna	Rozwiązanie
Brak reakcji po podłączeniu zasilania	Brak zasilania	Sprawdź zasilanie
	Włącznik frezarki jest wyłączony	Zresetuj włącznik frezarki
Moduł stołu jest niewypoziomowany	Wkręty poziomujące blat zostały nieprawidłowo wyregulowane	Odwołaj się do rozdziału 'Poziomowanie modułu do frezarki'
	Nierówna powierzchnia	Upewnij się, że Workcentre zostało umieszczone stabilnie na płaskiej powierzchni. W razie potrzeby należy przenieść stół na bardziej odpowiednie miejsce
Nieznany dźwięk mechaniczny	Sprawdź czy frez został prawidłowo założony	Przykręć tuleję zaciskową
	Inne elementy mocujące zostały poluzowane	Sprawdź inne elementy mocujące
	Frezarka luźno pracuje	Zabezpiecz prawidłowo frezarkę i dokręć element mocujące
Duża ilość wiórnicy emitowana podczas pracy	Sprawdź system odsysania pyłu, w szczególności torbę bądź zbiornik pod względem zapelnienia	Wymień torbę bądź opróżnij zbiornik na pył
	Sprawdź czy system ekstrakcji został uruchomiony	Włącz system
	Sprawdź mocowanie systemu do ekstrakcji pyłu	Upewnij się, że wszystko zostało prawidłowo podłączone wokół przyłącza odsysania pyłu, łącznie z węzłem
Kiepskie wykończenie	Sprawdź ostrze frezu pod względem naostrzenia i zużycia	Wymień frez, jeśli został całkowicie zużyty
	Sprawdź czy prędkość frezarki została prawidłowo ustawiona	Ustaw prawidłową prędkość na frezarce
	Cięcie jest zbyt głębokie na pojedyncze przejście	Wykonaj pracę w kilku przejściach
Przedmiot obróbki trudny do kontrolowania	Nieprawidłowe ustawienie materiału obróbki	Przeczytaj Bezpieczeństwo korzystania ze stołu do frezarki, a także zapoznaj się z oryginalną instrukcją frezarki
	Prowadnica nieprawidłowo pozycjonowana	
	Nieprawidłowy kierunek wprowadzania materiału	
	Nieprawidłowe użycie grzebienia dociskowego	

Gwarancja

W celu rejestracji gwarancji odwiedź naszą stronę internetową tritontools.com* i podaj odpowiednia dane.

Protokół zakupu

Data zakupu: ___/___/___

Model: TWX7RT001

Należy zachować paragon jako dowód zakupu

Precyzyjne Elektronarzędzia Triton gwarantują nabywcy tego produktu pewność, iż w razie usterki bądź uszkodzenia z powodu wad materiałowych lub jakości wykonania, w ciągu 3 lat od daty zakupu, firma Triton naprawi bądź według własnego uznania bezpłatnie wymieni uszkodzoną część.

Powyższa gwarancja nie pokrywa szkód spowodowanych naturalnym zużyciem, nieprawidłowym użytkowaniem, nieprzestrzeganiem zaleceń obsługi, wypadkami lub wykorzystaniem urządzenia do celów komercyjnych.

* Zarejestruj swój produkt w ciągu 30 dni od daty zakupu.

Obowiązują zasady i warunki użytkowania.

Powyższe postanowienia nie mają wpływu na prawa ustawowe klienta.

Původní pokyny

Úvod

Děkujeme za zakoupení výrobku Triton. Tento návod obsahuje nezbytné informace pro bezpečné používání a správnou funkci tohoto výrobku. Tento výrobek nabízí mnoho jedinečných funkcí. Je možné, že jste již s podobným výrobkem pracovali; přesto si důkladně přečtěte tento návod, abyste rozuměli pokynům. Ujistěte se, že všichni, kdo s výrobkem pracují, tento návod četli a plně mu porozuměli. Uložte tyto pokyny spolu s výrobkem pro budoucí použití.

Použité symboly

Typový štítek na vašem nářadí může obsahovat symboly. Ty představují důležité informace o výrobku nebo pokyny k jeho použití.



Používejte chrániče sluchu
Používejte ochranné brýle
Používejte respirátory
Používejte ochrannou přilbu



Používejte ochranné rukavice



Přečtěte si návod



Pozor na zpětný ráz!



VAROVÁNÍ: ostré ostří nebo zuby!



Pouze pro použití vevnitř!



Nepoužívejte při dešti nebo ve vlhkém prostředí!



VAROVÁNÍ: Pohyblivé části mohou způsobit rozdrčení nebo řezné poranění!



Pozor!



Nebezpečné výpary nebo plyny!



NEDOTÝKEJTE SE! NEOTEVÍREJTE ochranný kryt bez odpojení napájení. Při práci s elektrickým nářadím musí děti a přístojící stát mimo dosah nářadí. Při rozptýlení může dojít ke ztrátě kontroly. Všichni přístojící by měli stát v bezpečné vzdálenosti od pracovní plochy.



Nářadí vždy vypojte z elektrické sítě, pokud provádíte úpravy, měníte příslušenství, čistíte, provádíte údržbu, a když nářadí nepoužíváte!

Tabulka technických zkratk

V	volty
~, AC	střídavý proud
A, mA	ampér, miliampér
n0	otáčky naprázdno
∅	průměr
°	stupně
Hz	hertz
DC	stejnoseměrný proud
W, kW	watt, kilowatt
/min nebo min ⁻¹	operace za minutu
dB(A)	hladina akustického tlaku v decibelech (vážená)
m/s ²	metry za sekundu ² (velikost vibrací)

Technická data

Model:	TWX7RT001
Kompatibilní horní frézky:	Triton TRA001 Triton MOF001 Triton JOF001 Triton TRA002 Triton TFB001
Velikost frézovacího nástavce:	660 x 410 mm / 26" x 16-1/8"
Velikost stolu pracovního centra:	904 x 708 mm / 35-9/16" x 28"
Velikost vodící lišty:	680 x 85 mm / 26-3/4" x 3-3/8"
Šířka vodící lišty:	21,4 mm / 7/8"
Velikost MDF vodící lišty (2x):	340 x 75 mm / 13-3/8 x 3"
Maximální rozevření MDF vodící lišty:	90 mm / 3-1/2"
Nastavitelná pozice vodící lišty:	+25 / -125 mm / +1" / -5"
Mikro posuvy vodící lišty:	1 mm / 3/64" (jedna celá otáčka)
Nastavení vymezovačů:	0,5 - 1,0 - 1,5 - 2,0 mm / 1/64", 3/64", 1/16", 5/64"
Výška krytu:	0-76 mm / 0-3"
Výška přítláčných pružin:	9,5 mm / 3/8"
Maximální průměr stopkové frézy podle použité desky (Dmax):	50 mm / 2"
Velká	40 mm / 1-9/16"
Střední	20 mm / 13/16"
Malá	
Velikost portu pro odsávání prachu (průměr)	31,75 mm / 1-1/4" (vysokotlaký) 62,5 mm / 2-1/2" (nízkotlaký)
Hmotnost:	9,9 kg / 22 liber
Poznámky: Velikosti v palcích jsou přibližné.	

Obecná bezpečnostní opatření

VAROVÁNÍ: Když používáte elektronářadí, je třeba vždy dodržovat základní bezpečnostní opatření včetně následujících bezpečnostních pokynů, abyste minimalizovali riziko požáru, úraz elektrickým proudem a zranění osob. Přečtěte si všechna bezpečnostní varování před použitím tohoto nářadí a tento návod uschovejte pro budoucí použití.

VAROVÁNÍ: Toto nářadí není určeno pro použití osobami (včetně dětí) se sníženými fyzickými nebo mentálními schopnostmi nebo nedostatečnými zkušenostmi nebo znalostmi, pokud na ně nedohlíží osoba odpovědná za jejich bezpečnost nebo jim nebyla poskytnuta instrukce ohledně používání nářadí. Děti musí být pod dozorem, aby bylo zajištěno, že si s nářadím nebudou hrát.

POZOR! Používejte elektronářadí, příslušenství, bity atd. v souladu s těmito pokyny, s ohledem na pracovní podmínky a práci, kterou budete provádět. Použití elektronářadí k jiným než určeným činnostem může vést k nebezpečné situaci.

Výrazem "elektronářadí" zmiňovaným v bezpečnostních opatřeních se rozumí zařízení používané v elektrické síti (se síťovým kabelem) nebo zařízení, které využívá bateriový pohon (bez síťového kabelu).

- Udržujte pracovní místo čisté** – nepořádek v dílně nebo na pracovním stole může vést k úrazům
- Zvažte, kde nářadí použijete**
 - Nevystavujte nářadí dešti
 - Nepoužívejte nářadí ve vlhkém nebo mokřím prostředí
 - Pracovní plochu mějte dobře osvětlenou
 - Nepoužívejte elektronářadí v prostředí ohroženém explozí, kde se nacházejí hořlavé kapaliny nebo plyny
- Chraňte se před úrazem elektrickým proudem** – vyhněte se tělesnému kontaktu s uzemněnými povrchy (jako je potrubí, topná tělesa, sporáky a chladničky)
- Ostatní osoby by se měly nacházet v dostatečné vzdálenosti** – nenechejte přihlížející osoby, zvláště děti, dotýkat se kabelů a udržujte je v dostatečné vzdálenosti od pracovního místa
- Nepotřebné nářadí uklidte** – pokud nářadí nepoužíváte, mělo by být skladováno na suchém a uzamčeném místě, mimo dosah dětí
- Na nářadí netlačte** – práci zvládne lépe a bezpečněji v rychlosti, která je doporučená
- Používejte správné nářadí – nepoužívejte malé nářadí na práci, kterou lépe zvládne výkonnější nářadí. Nářadí nepoužívejte na práci, pro kterou není určeno; např. nepoužívejte okružní pilu na řezání větví nebo polen
- Používejte vhodný oděv**
 - Nenoste žádný volný oděv nebo šperky, které mohou být zachyceny pohyblivými díly
 - Pokud pracujete venku, noste vhodnou bezpečnostní obuv
 - Noste pokrývku hlavy, která schová dlouhé vlasy

9 Použijte ochranné pomůcky

- Použijte ochranné brýle
- Použijte respirátor nebo masku proti prachu, pokud pracujete v prašném prostředí

VAROVÁNÍ: Nonošení ochranných pracovních pomůcek nebo vhodného oblečení může způsobit poranění nebo zvýšit pravděpodobnost úrazu.

10 **Připojte odsávací vybavení** – pokud je nářadí vybaveno připojením odsávacího systému nebo sběrným vybavením, ujistěte se, že je správně připojeno a používáno

11 **Dbejte na účel kabelu** - nepoužívejte jej k vytáhnutí zástrčky ze zásuvky. Udržujte kabel daleko od tepla, oleje a ostrých hran. Poškozené nebo zapletené kabely zvyšují riziko zásahu elektrickým proudem

12 **Zabezpečte práci** – kdykoliv je to možné, používejte svěrky nebo svěrák pro držení materiálu. Je to bezpečnější, než materiál držet rukou

13 **Nenakláníte se příliš** – stůjte ve správné poloze a vždy držte rovnováhu

14 **S nářadím zacházejte svědomitě**

- Rezné nástroje udržujte ostré a čisté - pečlivě ošetřované řezné nástroje s ostrými řeznými hranami se méně vzpříčíjí a snadněji se vedou

- Dodržujte pokyny týkající se mazání a výměny příslušenství

- Pravidelně kontrolujte přívodní kabel, a pokud je poškozený, nechejte ho opravit v autorizovaném servisním centru

- Prodlužovací kabely pravidelně kontrolujte, a pokud jsou poškozené, vyměňte je

- Rukojeti udržujte suché, čisté a beze stop oleje nebo mastnoty

VAROVÁNÍ: Mnoho úrazů je způsobeno nářadím, se kterým není svědomitě zacházeno.

15 **Nářadí odpojujte ze sítě** – pokud nářadí nepoužíváte, při úpravách nebo výměně příslušenství jako jsou nože, bity a kotouče, nářadí vždy vypněte ze sítě

VAROVÁNÍ: Použití příslušenství, které není doporučeno výrobcem, může způsobit riziko poranění osob.

16 **Odstraňte seřizovací klíče** – vytvořte si zvyk, že před spuštěním nářadí vždy zkontrolujete, že jsou všechny seřizovací klíče a jiné nářadí z nářadí odstraněny

17 **Zabraňte neúmyslnému spuštění** – ujistěte se, že spínač je v poloze vypnuto, když nářadí zapínáte do sítě nebo vkládáte baterie, nebo když nářadí zvedáte nebo ho přenášíte

VAROVÁNÍ: Nezamýšlené spuštění nářadí může způsobit vážná poranění

18 **Používejte prodlužovací kabely určené pro použití venku** – pokud nářadí používáte v exteriéru, používejte pouze prodlužovací kabely určené a označené pro venkovní použití. Použití kabelu pro venkovní použití snižuje riziko úrazu elektrickým proudem

19 **Budte pozorní**

- Dávejte pozor na to, co děláte, a přistupujte k práci s elektronářadím rozumně; pokud jste unavení, s nářadím nepracujte

- Nepoužívejte žádné elektronářadí, pokud jste pod vlivem drog, alkoholu nebo léků

VAROVÁNÍ: Moment nepozornosti při použití elektronářadí může vést k vážným poraněním.

20 **Kontrolujte poškozené díly**

- Před použitím nářadí byste ho měli důkladně prohlédnout, abyste se ujistili, že nářadí funguje správně a zvládně zamýšlený úkol

- Zkontrolujte vyrovnání pohyblivých částí, zachytávání pohyblivých částí, poškození jednotlivých dílů, upevnění a všechny další podmínky, které mohou ovlivnit provoz nářadí

- Ochranný kryt nebo jiné části, které jsou poškozeny, by měly být řádně opraveny nebo vyměněny v autorizovaném servisním středisku, pokud není uvedeno jinak v tomto návodu k obsluze

- Vadné spínače nechejte vyměnit v autorizovaném servisním středisku

VAROVÁNÍ: Nepoužívejte nářadí, pokud spínač nářadí nevypne a nezapne. Spínač musí být opraven, než nářadí budete používat.

21 **Nechte vaše elektronářadí opravit pouze odborným personálem** – toto elektronářadí odpovídá příslušným bezpečnostním pravidlům. Opravy by měl provádět pouze odborník, jinak může dojít k ohrožení pracovníka

VAROVÁNÍ: Pokud se nářadí opravuje, používejte pouze identické náhradní díly.

VAROVÁNÍ: Pokud je přívodní kabel poškozen, musí být vyměněn výrobcem nebo autorizovaným servisním střediskem.

22 **Připojovací zástrčka elektronářadí musí odpovídat zásuvce** - zástrčka nesmí být žádným způsobem upravována. Společně s elektronářadím s ochranným uzemněním nepoužívejte žádné adaptérové zástrčky. Neupravené zástrčky a vhodné zásuvky snižují pravděpodobnost úrazu elektrickým proudem

23 **Pokud nářadí používáte v exteriéru, používejte proudový chránič (RCD)** – použití proudového chrániče snižuje riziko úrazu elektrickým proudem

POZNÁMKA: Termín „proudový chránič (RCD)“ může být nahrazen termínem „proudová pojistka (GFCI) nebo „vypínač zemních unikajících proudů (ELCB)“.

VAROVÁNÍ: Pro použití v Austrálii a na Novém Zélandu doporučujeme, aby byl tento výrobek VŽDY dodáván společně s proudovým chráničem (RCD) se zbytkovým proudem 30mA nebo méně.

Bezpečnostní opatření pro frézovací stůl

VAROVÁNÍ: VŽDY noste osobní ochranné pomůcky:

- Chránič sluchu, abyste snížili riziko ztráty nebo poškození sluchu

- Respirátor, abyste snížili riziko vdechnutí škodlivého prachu

- Netěpivé rukavice odolné proti proříznutí, které zabrání možnému poranění při práci se stopkovými frézami a při manipulaci s hrubým materiálem s ostrými okraji. Všechny rukavice, které jsou vyrobeny z textilního materiálu, se NESMÍ používat, pokud pracujete s frézovacím stolem

- Ochranné brýle, abyste předešli poranění očí v důsledku odlétávajících částíček

Zajistěte, aby všichni lidé v okolí pracovní plochy používali vhodné ochranné pomůcky. Udržujte osoby v bezpečné vzdálenosti od nářadí.

VAROVÁNÍ: VŽDY připojte vhodný odsávací systém ke krytu horní frézy. Některé druhy dřeva jsou toxické nebo mohou způsobit alergickou reakci lidem i zvířatům, zvláště pokud jsou vystaveni velmi jemnému prachu. Kromě použití odsávacího systému VŽDY používejte vhodnou respirační ochranu.

a) **K frézovacímu stolu připojujte POUZE horní frézky, které jsou uvedeny jako kompatibilní v „technických datech“ návodu k frézovacímu stolu.** Používejte POUZE stopkové frézy, které jsou vhodné pro horní frézky vhodné pro tento stůl, se stopkami vhodnými pro používané kleštiny.

b) **NIKDY nesahejte na spodní stranu horní frézky, když je horní frézka připojena do elektrické sítě.**

c) **Před upevněním horní frézky do frézovacího stolu VŽDY odstraňte pružinu a vodičí desku.** To umožní snadnou výměnu stopkové frézy a nastavení hloubky frézování ze strany stolu.

d) **Obě ruce držte mimo oblast frézování.** NIKDY nedávejte ruce přímo nad nebo před rotující stopkovou frézou. Jednou rukou se pohybuje směrem ke stopkové fréze, tuto ruku oddalujte směrem PRYČ od stopkové frézy – obloukovým pohybem nad touto frézou směrem k výstupu materiálu za stopkovou frézou. NIKDY netlačte prsty směrem ke stopkové fréze a nepoužívejte neobvyklé pozice rukou. Používejte pomůcky pro posouvání materiálu nebo špalík dřeva, pokud je to třeba.

e) **Nepokoušejte se pracovat s materiály kratšími než 300 mm (12") bez použití speciálních nástavců nebo pomůcek k přidržení.** Doporučuje se vytvářet větší výrobky a potom je zkrátit na požadovanou délku.

f) **VYHODNOŤTE rizika, výhody a alternativy PŘEDTÍM, než začnete používat pomůcky pro posun materiálu nebo jiné nástavce a bezpečnostní pomůcky.** Při mnoha úkolech mohou být vhodné a bezpečné, ale v jiných může být jejich použití nebezpečné. Pomůcky pro posun materiálu mohou vylézt z rukou obsluhy nářadí, když se dostanou do kontaktu s rotující stopkovou frézou. Pak mohou způsobit závažná poranění.

g) **Velké kusy materiálu VŽDY podepírejte na obou stranách stolu – na stranách pro vstup i výstup materiálu.** Pokud je třeba, podepírejte materiál i po bocích. Použijte válečkovou podpěru nebo Triton multipodpěru, kdykoliv je to možné.

h) **VŽDY používejte vodička, dorazy, horizontální i vertikální přítláčné lišty apod., abyste zabránili zpětnému rázu, zvláště pokud frézujete malé nebo úzké materiály.** Vertikální přítláčné lišty také pomáhají zabránit nekontrolovanému zvednutí materiálu.

i) **VŽDY odstraňte ze stolu VŠECHNY volné předměty, než začnete pracovat.** Vibrace mohou způsobit, že se volné předměty začnou pohybovat a mohou se zachytit o rotující stopkovou frézu.

j) **NIKDY se nepokoušejte odstranit zbytky dřeva nebo prachu ze stopkové frézy rukou, zatímco se frézka otáčí.** VŽDY frézku vypněte, odpojte z elektrické sítě a počkejte, dokud se fréza kompletně nezastaví. VŽDY používejte rukavice odolné proti proříznutí, když se dotýkáte stopkové frézy, abyste předešli možnému poranění.

k) **VŽDY zkontrolujte, zda materiál neobsahuje hřebíky, sponky a jiné kovové materiály a cizí tělesa.** Pokud stopková fréza narazí na skrytý hřebík, může dojít ke zničení stopkové frézy, částičky materiálu mohou vysokou rychlostí odlétnout směrem pryč od materiálu, může dojít ke zpětnému rázu – toto vše může vést k vážným poraněním.

l) **KDYKOLIV je to možné, používejte frézovací techniku „naslepo“ – kdy stopková fréza nevyčnívá zpod materiálu.** Frézka, která pracuje pouze na spodní straně materiálu, poskytuje další ochranu pro pracovníka.

m) **Vystavujte CO NEJMENŠÍ část stopkové frézy na povrchu materiálu.** Stopkovou frézu mějte co nejnižší je to možné.

n) **Nové nastavení VŽDY otestujte otáčením vrstev rukou, s nářadím vypojeným z elektrické sítě.** Stopkové fréze zajistěte dostatečnou vzdálenost od materiálu, dorazu i vodička, když nářadí spouštíte.

o) **VŽDY použijte vhodné podložky, které poskytují dostatek prostoru okolo stopkové frézy.**

p) **VŽDY používejte kryt a kryt nastavte tak, aby pokrýval tolik stopkové frézy, kolik je možné, co nejbližší k opracovávanému materiálu.** To chrání nejenom uživatele před rotující stopkovou frézou, ale poskytuje také efektivní odsávání prachu.

q) **OMEZTE hloubku řezu; NIKDY neodstraňujte příliš mnoho materiálu na jeden průchod frézky.** Více menších průchodů s menší frézovací hloubkou jsou bezpečnější a dávají lepší finální povrch.

r) **UJISTĚTE SE, že jste nastavili vhodnou rychlost frézování vzhledem k průměru stopkové frézy a materiálu, se kterým pracujete.** Použijte volbu rychlosti na horní frézce.

s) **Materiál posouvejte VŽDY PROTI rotaci stopkové frézy.** Jak směr rotace, tak směr podávání materiálu je naznačen šipkami na povrchu frézovacího stolu.

t) **VŽDY používejte vodičí lištu, pokud používáte stopkové frézy bez ložisek.** VŽDY tlače materiál pevně proti vodičí liště. NIKDY neodstraňujte přítláčné podpěry na vodičí liště. Při ručním vedení použijte vždy stopkovou frézu s ložiskem.

Dodatečné bezpečnostní informace

- Používejte POUZE stopkové frézy ve výborném stavu a kompatibilní s frézovacím stolem; je nutné, aby byly určeny pro ruční vedení (označené „MAN“ pro ruční provoz dle EN 847-1)

- Stopková fréza nesmí frézovat materiál ve stejném směru, jako se podává materiál – může totiž dojít ke zvednutí materiálu (nesousledné frézování) a to může vést ke ztrátě kontroly nad materiálem, materiál bude nebezpečně tažen směrem od pracovníka

- Nepokoušejte se ostřit stopkové frézy, pokud nepostupujete přesně dle pokynů výrobce a nemáte správné vybavení pro jejich ostření. Většina řezných nástrojů není určena k opakovanému ostření, a jakmile dojde ke ztupení, je třeba je vyměnit za nové

- Neumísťujte frézovaný materiál tak, aby byl umístěn mezi stopkovou frézou a vodičí lištou. Pokud je vodičí lišta příliš vzdálena od stopkové frézy, vytvoříte tak jakousi „past“. Toto je nebezpečné - může dojít ke zvednutí materiálu a je obtížné udržet materiál proti vodičí liště

- Ujistěte se, že používáte vhodnou velikost distančních vložek pro používanou stopkovou frézu
- Nikdy nepoužívejte frézovací stůl, pokud není plně sestaven a vždy zkontrolujte, zda jsou všechny šrouby správně utaženy po delším skladování

- Ujistěte se, že horní frézka není připojena do elektrické sítě, když ji instalujete do stolu nebo pokud provádíte úpravy nastavení anebo měníte příslušenství

- NEZAPOJUJTE frézku do standardní síťové zásuvky. Frézka může být zapojena pouze do zásuvky, kterou lze snadno vypnout v případě mimořádné situace

- Frézovací stůl musí být umístěn na pevný a rovný povrch a zajištěn tak, aby se nepřevrátil. Pokud pracujete s dlouhými nebo širokými materiály, je třeba použít vhodné podpěry pro vstup i výstup materiálu. Dlouhé materiály mohou způsobit, že dojde k převrácení frézovacího stolu na pracovníka a tím může dojít k závažnému poranění

- Horní frézky hodně vibrují a mohou způsobit, že se vibracemi uvolní z uchycení. Pravidelně jejich uchycení kontrolujte a utáhněte, je-li potřeba

- Nikdy nezapínajte horní frézku, pokud je stopková fréza v materiálu. Může dojít ke ztrátě kontroly a možnému zranění

- Frézovací stůl je určen pro frézování plochých, rovných a hranatých materiálů. Na frézovacím stole nefrézujte materiál, který je zvlhčený, nerovný, slabý nebo nekonzistentní. Pokud je to třeba, materiál před prací nejdříve upravte. Nevhodný materiál může způsobit ztrátu kontroly a možné poranění

VAROVÁNÍ: Neudržované nástroje mohou vést k nepředvídaným situacím. Používejte POUZE stopkové frézy, které jsou správně nabroušené, udržované a upravené v souladu s pokyny výrobce.

Poznámka: Nejdříve absolvujte profesionální zaškolení a doporučení, než začnete s náhadím pracovat způsobem, který neznáte. PRESTÁNTE používat frézovací stůl kdykoliv máte pocit, že se objevily potíže anebo si nejste jisti, jak bezpečně pokračovat dále.

Popis dílů

1. T-drážka pro vodorovný přítlačný hřeben
2. Podložka čelní strany vodičí lišty
3. Šroub pro nastavení polohy nástavce
4. Mikro-nastavení vodičí lišty
5. Svislý přítlačný hřeben
6. Kolečko krytu
7. Port pro odsávání třísek
8. Vodičí lišta
9. Kolečko vodičí lišty
10. Měřítka
11. Šroub pro nastavení polohy nástavce
12. Otvor pro palec
13. Kolečko pro nastavení přítlačného hřebene
14. Čelní strana vodičí lišty
15. Kolečka a drážky pro uchycení nástavce
16. Bod připojení klíčky nastavení hloubky frézování
17. Kryt
18. Ukazatel směru
19. Vodorovný přítlačný hřeben
20. Knoflík pro T-drážku přítlačného hřebene
21. Kolečko pro nastavení přítlačného hřebene
22. Vřetenový šroub pro vyrovnání nástavce
23. Kolečko pro nastavení čelní strany vodičí lišty
24. Mikro-nastavení
25. Drážka vodičí lišty
26. Kolečko pro mikro-nastavení vodičí lišty
27. Ukazatel měřítka

Doporučené použití

Výkonný frézovací stůl, se kterým můžete provádět frézování hran, drážkovat, hoblovat, tvarovat hrany (s vodičí lištou nebo při volném vedení), dokončovat hrany, používat kopírovací kroužky a dělat zářezy. Pro použití s Triton pracovním centrem TWX7 a horními frézky Triton.

Vybalení vašeho nářadí

- Nářadí opatrně vybalte a zkontrolujte. Seznamte se se všemi jeho vlastnostmi a funkcemi
- Ujistěte se, že v balení byly všechny díly a že jsou v pořádku. Pokud nějaké díly chybí nebo jsou poškozené, před použitím nářadí tyto díly vyměňte

DŮLEŽITÉ: Nezapomeňte si přečíst také návod k pracovnímu centru Triton a horní fréze Triton.

Instrukční video najdete na www.triotools.com

Před použitím

VAROVÁNÍ: Ujistěte se, že horní fréza je vypnuta z elektrické sítě, než budete připojovat nebo měnit příslušenství, vkládat nebo odstraňovat nástavce nebo provádět úpravy nastavení.

Instalace a odstranění frézovacího nástavce

Kompletní návod najdete v návodu pro TWX7 pracovní centrum - viz. „Instalace a odstranění nástavců“.

VAROVÁNÍ: Předtím, než budete instalovat nebo odstraňovat frézovací nástavec, sníže pozici stopkové frézy tak, aby byla v bezpečné výšce.

VAROVÁNÍ: Některé nástavce jsou těžké, zvláště pokud je na nich připevněno elektrické nářadí. Pokud bude odstraňovat nebo instalovat nástavec, VŽDY uchopte nástavec oběma rukama a ujistěte se, že máte bezpečný postoj, stojte vzpřímeně a vyvarujte se nepřijemným pohybům.

DŮLEŽITÉ: Vždy pokládejte nástavec pomocí obou otvorů pro palce. Nekontrolované pokládání nástavce může nástavec, pracovní centrum i nářadí poničit anebo způsobit zranění osobám, které s nářadím pracují.

VAROVÁNÍ: Nevkládejte prsty nebo části těla mezi nástavec a rám pracovního centra, viz. obr. L.

Odstranění: Přepněte zámky nástavce do odemčené pozice (viz. obr. M). Použijte oba otvory pro palec (12) pro naklonění nástavce na 45° a poté nástavec vyjměte

Instalace: Umístěte kolečka do drážek pro uchycení nástavce (15) jako opěrný bod a spusťte nástavec dolů. Použijte otvory pro palce pro snížení nástavce do vodorovné polohy a poté uzamkněte zámky nástavce

Poznámka: Nástavce mohou být umístěny svisle nakloněním o cca 120°. Tuto pozici můžete použít, když potřebujete provádět úpravy nastavení na spodní straně nástavce, např. úpravy připevněného elektrického nářadí. Nemíjí tedy třeba nástavec odstraňovat.

Sestavení frézovacího nástavce

- Dle obrázků A – K sestavte frézovací nástavec. Pro krok B potřebujete informace, které jsou uvedeny níže.

Poznámka: P1-6 na obr. A je startovací čep pro použití při ručním vedení. Tento čep musí být připevněn, pouze pokud budete používat frézovací nástavec při ručním vedení.

Montáž horní frézy Triton k frézovacímu nástavci

- Deska pro montáž horní frézy je umístěna na spodní straně nástavce a je určena pro přichycení všech kompatibilních frézek Triton (JOF001, MOFO01, TRA001, TRA002 a TFBRO01)

VAROVÁNÍ: Abyste mohli nastavit horní frézu pro upnutí do stolu, odstraňte u frézky JOF001, TRA001 a TRA002 ponornou pružinu. Informace, jak pružinu odstranit, najdete v originálním návodu k horní fréze. Pružinu uschovejte – bude ji třeba nasadit zpět, až horní frézu z frézovacího nástavce odstraníte.

VAROVÁNÍ: Pružina frézy na fréze JOF001 nesmí být odstraněna před instalací do stolu.

1. Odstraňte plastový kryt vodičí desky horní frézy odšroubování bezpečnostních šroubů. Vodičí desku a šrouby uschovejte pro případ, že je v budoucnu bude nutné opět znovu namontovat
2. Ujistěte se, že základna frézy je čistá, aby plně přiléhala k desce, jakmile bude přichycená
3. Uvolněte bajonety na horní fréze tak, aby hlavičky šroubů byly cca 10 mm (3/8") nad základnou frézy
4. Zatlačte na bajonety a vsuňte je do otvorů v desce pro montáž horní frézy. Pak otočte frézku proti směru hodinových ručiček, aby se bajonety zajistily v malých trojúhelníkových otvorech (obr. B)
5. Pevně oba bajonety utáhněte
6. Ujistěte se, že pracovní centrum není připojeno do sítě; horní frézu poté zapojte do zásuvky na pracovním centru. Horní frézu nezapojte do zásuvky, která je umístěna ve zdi nebo do jiné zásuvky než je na pracovním centru.

Poznámka: Dřívější modely horní frézy Triton TRA001 nemají klíčku pro nastavení hloubky frézování.

Vyrovnání desky

1. Vyrovnajte desku ve frézovacím stole pomocí úhelníku a přiloženého šestihenného klíče tím, že upravíte polohu vyrovnávacích šroubů (viz. obr. N)
2. Našroubujte do desky šrouby (P1-10/11), abyste desku zajistili ve správné pozici. Zkontrolujte, že šrouby projdou otvory v ocelové desce (P1-15), aby bylo možné desku vyrovnat
3. Zkontrolujte, zda je deska v rovině s povrchem nástavce

DŮLEŽITÉ: Vždy se ujistěte, že používáte správnou velikost desky pro stopkovou frézu, kterou používáte

Vyrovnání frézovacího nástavce

- Všechny nástavce musí být v rovině s rámem pracovního centra. Jen tak dosáhnete přesných výsledků a je to důležité pro bezpečné použití. Proto je každý nástavec vybaven sedmi šrouby pro nastavení polohy nástavce (3 a 11)

1. Vložte nástavec do rámu pracovního centra a zamkněte oba zámky nástavce
2. Utáhněte tři vřetenové šrouby pro vyrovnání nástavce tak, aby mezi nástavcem a rámem pracovního centra nebyla žádná vůle
3. Přes jeden roh se šrouby pro nastavení polohy nástavce umístěte pravítko a zkontrolujte, zda mezi plochou a pravítkem nejsou mezery
4. Upravte nastavení šroubů pomocí přiloženého šestihenného klíče, dokud obě strany nejsou v jedné rovině s rámem pracovního centra
5. U zbývajících tří rohů a samostatného šroubu ve středu delší strany zopakujte ten samý postup
6. Zkontrolujte, že všechny strany nástavce jsou v jedné rovině s rámem pracovního centra – použijte dlouhé pravítko, kolmo k dlouhé i krátké straně a také do úhlopříčky. Jemně upravte a znovu zkontrolujte rovinu, je-li třeba

Odsávání prachu

VAROVÁNÍ: VŽDY používejte vhodný vysavač nebo dilenský systém pro odsávání prachu.

VAROVÁNÍ: Prach z některých druhů dřeva, nětěrů a umělých materiálů obsahuje nebezpečné části. Škodlivý prach VŽDY likvidujte v souladu s právními předpisy.

- I když můžete prach odsávat jakýmkoliv vysavačem, typy pro domácnost (které používají pytlíky) se mohou velmi rychle zaplnit. Zvažte použití Triton nádoby na prach (DCA300), kterou můžete připojit ke svému vysavači a zvýšíte tak objem odsávaného prachu
- Kumulovaný elektrický příkon horní frézy a vysavače může přesáhnout kapacitu prodlužovacího kabelu. Vždy zapojte vysavač a horní frézu do oddělených zásuvek a nezapínejte je zaráz

Pokyny k použití

VAROVÁNÍ: VŽDY noste vhodné ochranné brýle, chrániče sluchu, respirátory i ochranné rukavice, když pracujete s tímto nářadím.

DŮLEŽITÉ: Na frézovacím stole je naznačen směr vstupu materiálu. Tento směr ukazuje správný a nejbezpečnější směr pro materiál při provádění řezu.

VAROVÁNÍ: Pracovní centrum nepřevažujte používáním příliš velkých materiálů.

Poznámka: Pro detailní popis dílů, schéma složení a diagramy pracovního centra TWX7 použijte návod pro pracovní centrum.

DŮLEŽITÉ: Spínač musí být zapojen do elektrické sítě, aby bylo možné nářadí zapnout. Pokud dojde k přerušení přívodu elektrické energie, spínač se přenastaví do polohy vypnuto. Abyste mohli pokračovat v práci, je třeba spínač přenastavit do polohy zapnuto.

Zapnutí a vypnutí

Poznámka: Pro detailní popis použijte návod k horní fréze

1. Spínač pracovního centra se nachází na přední straně
 2. Zasuňte elektrickou zástrčku pracovního centra do zásuvky a pracovní centrum zapněte
 3. Přepněte spínač pracovního centra do polohy „O“ tím, že zatlačíte na nouzové stop tlačítko
 4. Zapněte nářadí tím, že spínač nářadí přepnete do polohy „I“
 5. Spínač pracovního centra přepněte do polohy „I“; tím zapnete elektrické nářadí
- Pro vypnutí stlače nouzové tlačítko

Postavení uživatele a směr podávání

- Základní postavení uživatele je dáno polohou bezpečnostního stop tlačítka
- VŽDY zůstaňte v těsné blízkosti tlačítka pro snadné vypnutí nářadí v případě nouze
- Materiál podávejte z této pozice ve směru šipek na povrchu jednotlivých nástavců

Výměna stopkových fréz

VAROVÁNÍ: V tomto frézovacím nástavci nepoužívejte stopkové frézy s průměrem větším než 50 mm.

1. Vypněte horní frézu spínačem horní frézy
2. Nasadte klíčku nastavení hloubky frézování a otáčejte jí, abyste zvedli stopkovou frézu i upínací kleštinu (obr. U)
3. Pomocí klíče povolte upínací kleštinu; stopkovou frézu vyjměte a nahraďte jinou stopkovou frézou
4. Otáčejte klíčkou nastavení hloubky, dokud stopková fréza není ve správné výšce
5. Ujistěte se, že je spínač pracovního centra v poloze vypnuto, a spínač na horní fréze vraťte do polohy zapnuto

DŮLEŽITÉ: Klíčku nepoužívejte, pokud je horní fréza pod proudem.

DŮLEŽITÉ: Použijte návod k horní fréze, abyste zjistili, jaké typy a velikosti stopkových fréz jsou vhodné pro vaši horní frézu.

Použití krytu

- Kryt (17) používejte, kdykoliv je to možné. Mějte ho nastaven ve správné výšce, aby vašim rukám poskytoval maximální možnou ochranu

Použití mikro-nastavení vodící lišty

1. Vyšroubujte kolečka na mikro-nastavení vodící lišty (4), abyste měli dostatek vůle pro provádění úprav
2. Utáhněte mikro-nastavení v poloze proti zadní části vodící lišty a kolečka znovu zašroubujte, abyste nastavili dostatečný úběr materiálu. Jedna kompletní otáčka je 1 mm
3. Odemkněte vodící lištu, posuňte ji zpět proti mikro-nastavení a znovu uzamkněte

Použití vodící lišty

Čelní strany (14) vodící lišty by měly být vždy umístěny co nejbližší ke stopkové fréze. Umístěte je posunutím dopředu nebo dozadu. Ujistěte se, že jsou pevné, aby nedocházelo k nežádoucímu pohybu

Použití přítlačných hřebců

DŮLEŽITÉ: Svislé a vodorovné přítlačné hřebce by se při použití neměly překrývat. Je třeba, aby mezi nimi byla mezera alespoň 10 mm, viz. obr. Q

Jak svislý (5), tak vodorovný přítlačný hřeben (19) vyvíjejí mírný tlak na opracovávaný materiál – ten je tak bezpečněji přidržován, když ho frézujete.

- Každý přítlačný hřeben má krátký plastový kolík (obr. O) – ten značí linii materiálu. Nastavte polohu jak svislého, tak vodorovného přítlačného hřebce tak, aby se tento krátký kolík dotýkal materiálu; delší kolíky budou správně napnuté proti materiálu při používání

Výška vycínávající stopkové frézy by neměla převyšovat výšku přípevného vodorovného přítlačného hřebce

Použití podložek vodící lišty

Hoblovací řezy by měly být prováděny se stopkovou frézou téměř skrytou za čelními stranami vodící lišty (14) – viz. obr. R a S

VAROVÁNÍ: NIKDY neprovádějte hoblovací řezy s materiálem, který prochází mezi stopkovou frézou a vodící lištou na pravé straně. Stopková fréza se ohne do boku, „vyšplhá“ na materiál a vytrhne vám materiál z rukou. Dokonce může dojít k tomu, že vám ruce vtáhne do frézy

Hoblování s vodící lištou

- Pomocí podložek čelní strany vodící lišty (2) můžete provádět hoblovací řezy 0,5, 1,0, 1,5 a 2,0 mm

Způsob č. 1

1. Ujistěte se, že podložky jsou v blízkosti stopkové frézy
2. Zatlačte odpruženou levou čelní stranu vodící lišty směrem od vodící lišty a nasuňte dvě podložky do vytvořených mezer – podložky natočte dle požadované maximální hloubky řezu, jak je na nich vyznačeno
3. Použijte dřevěné pravítko, abyste měli ostří stopkové frézy v rovině s levou čelní stranou vodící lišty. Začněte řezat

Způsob č. 2

1. Ujistěte se, že podložky jsou v blízkosti stopkové frézy
2. Nastavte mikro-nastavení (4 a 24) na polovinu; ujistěte se, že sedí se značkami
3. Použijte dřevěné pravítko, abyste měli ostří stopkové frézy v rovině s čelními stranami vodící lišty. Posuňte mikro-nastavení, aby se dotkla vodící lišty. V této pozici vodící lištu uzamkněte
4. Určete, jakou hloubku chcete hoblovat. Otočte mikro-nastavením do této hloubky. Povolte vodící lištu a zatlačte ji zpět, aby se dotkla mikro-nastavení (4 a 24)
5. Zatlačte odpruženou levou čelní stranu vodící lišty směrem od vodící lišty a nasuňte dvě podložky do vytvořených mezer – podložky natočte dle požadované maximální hloubky řezu, jak je na nich vyznačeno. Začněte řezat

Přípevnění startovacího čepu

- K frézovacímu stolu můžete připevnit startovací čep pro pomoc při ručním vedení. Pokud budete stůl používat pro ruční vedení, upravte stůl dle obr. P
- Ujistěte se, že kryt je správně přichycen, aby poskytoval rukám maximální ochranu (obr. T)
- Materiál by se měl nejdříve dotknout startovacího čepu a z této pozice je našikmo veden směrem k stopkové fréze pro první řez

Příslušenství

- Široký sortiment příslušenství a spotřebního materiálu, kromě těch, co jsou uvedeny níže, najdete u vašeho prodejce Triton. Náhradní díly si můžete objednat na toolsparesonline.com

Triton kód	Popis
TWX7P	Úhloměř

Údržba

VAROVÁNÍ: Než začnete nářadí čistit, provádět úpravy nebo provádět údržbu, VŽDY nářadí odpojte ze sítě.

Běžná kontrola

- Pravidelně kontrolujte, že jsou všechny šrouby utažené. Působením vibrací se mohou uvolnit. Frézovací stůl nepoužívejte, pokud je stůl jakkoliv poškozen nebo dokud nevyměníte opotřebované části
- Před každým použitím zkontrolujte přívodní kabel, zda není poškozen nebo zničen. Opravy by mělo provádět autorizované servisní středisko Triton. Toto doporučení se týká také prodlužovacích kabelů, které s tímto nářadím používáte

Čištění

- Nářadí udržujte vždy čisté. Špína a prach způsobí, že se vnitřní součástky rychle opotřebují a zkrátí se tak životnost nářadí. Tělo nářadí čistěte jemným kartáčem nebo suchým hadříkem. Pokud máte k dispozici čistou a suchý stlačený vzduch, profoukněte jím ventilační otvory
- Nářadí očistěte navlhčeným hadříkem s jemným saponátem. Nikdy nepoužívejte alkohol, benzín nebo silné čisticí prostředky
- Nepoužívejte leptavé látky pro očištění plastových povrchů

Promazávání

- Všechny pohyblivé části pravidelně promazávejte vhodným lubrikačním sprejem

Skladování

- Toto nářadí skladujte na zabezpečeném, suchém místě mimo dosah dětí

Contact

Pro technické dotazy nebo dotazy k opravám se obraťte na linku (+44) 1935 382 222

Web: www.tritontools.com

Adresa ve Spojeném království:

Toolstream Ltd.
Boundary Way
Lufton Trading Estate
Yeovil, Somerset
BA22 8HZ, Spojené království

Adresa EU:

Toolstream B.V.
Holtum-Noordweg 11
Unit 4
6129 RE Born
Nizozemsko

Likvidace

Při likvidaci elektronářadí, které již není funkční a nelze jej opravit, vždy dodržujte národní předpisy.

- Nevyhazujte elektronářadí, baterie ani jiné odpadní elektrické a elektronické zařízení s domovním odpadem
- Informace o správném způsobu likvidace elektronářadí a baterií vám poskytne místní úřad pro likvidaci odpadu

Řešení problémů

Problém	Možná příčina	Řešení
Nářadí po zapnutí nefunguje	Bez přívodu elektrické energie	Zkontrolujte dodávku elektrické energie
	Spínač horní frézy je vypnutý	Zapněte spínač horní frézy
Nástavec není rovný	Vyrovnávací šrouby nejsou správně nastaveny	Viz. část „Vyrovnání frézovacího nástavce“
	Hrubý povrch	Ujistěte se, že pracovní centrum stojí na rovném povrchu. Pokud zjistíte, že podlaha vykazuje nerovnosti, najděte jiné místo pro pracovní centrum
Neobvyklý mechanický zvuk	Zkontrolujte, zda je stopková fréza správně přichycena	Utáhněte upínací kleštinu
	Došlo k uvolnění šroubů	Zkontrolujte utažení šroubů
	Horní fréza se uvolnila z přichycení ke stolu	Bezpečně horní frézu přichyťte ke stolu, utáhněte šrouby
Při používání vzniká velké množství třísek a prachu	Zkontrolujte odsávání, zda není nádoba/pytlík plný	Vysypte nádobu/vyměňte pytlík
	Zkontrolujte, zda je zapnuté odsávání třísek	Zapněte odsávání třísek
	Zkontrolujte, zda je odsávání správně připojené	Ujistěte se, že vše je správně spojeno – samotné odsávání i hadice
Špatné výsledky frézování	Zkontrolujte, zda je stopková fréza ostrá a nepoškozená	Vyměňte stopkovou frézu, je-li opotřebená
	Zkontrolujte otáčky	Nastavte správné otáčky
	Řez je příliš hluboký na jedno frézování	Dokončete práci ve více řezech
S materiálem se obtížně manipuluje	Materiál je nesprávně umístěn	Přečtěte si bezpečnostní opatření pro frézovací stůl a také si vyhledejte bezpečnostní opatření v návodu pro vaši horní frézu
	Vodící lišta je nesprávně umístěna	
	Nesprávný směr materiálu	
	Nesprávné použití přítlačných hřebců	

Záruka

Pro registraci záruky navštivte naši webovou stránku na adrese tritontools.com* a zadejte své údaje.

Záznam o nákupu

Datum nákupu: ___/___/___

Model: TWX7RT001

Ušchovejte si účtenku jako doklad o nákupu.

Triton Precision Power Tools zaručuje kupujícímu tohoto produktu, že pokud se některý díl projeví jako vadný v důsledku vadného materiálu nebo zpracování do 3 LET od data původního nákupu, Triton opraví nebo dle svého uvážení vymění vadný díl zdarma.

Tato záruka se nevztahuje na komerční použití ani se nevztahuje na běžné opotřebení nebo poškození v důsledku nehody, zneužití nebo nesprávného použití.

* Zaregistrujte se online do 30 dnů.

Platí smluvní podmínky.

Tím nejsou dotčena vaše zákonná práva.

オリジナルの取扱説明書

はじめに

トライトン製品をお買い上げいただきありがとうございます。この取扱説明書には、当製品を安全に効率よく操作していただくために必要な情報が記されていますので良くお読みください。当製品には多くのユニークな特長があります。あなたが類似の製品を使い慣れておられても、必ずこの説明書をお読みになり製品について十分に理解してください。当製品を使用される全ての方が、必ず説明書を読んで十分に理解するようにしてください。この取扱説明書は、製品と一緒に大切に保管してください。

記号の意味

製品の銘板には、記号が記載されている場合があります。これらの記号は、製品や使用方法に関する重要な情報を意味しています。



防音保護具を着用してください
保護メガネを着用してください
防塵マスクを着用してください
頭部保護具を着用してください



保護手袋を着用してください



取扱説明書をお読みください



キックバック注意!



警告: 鋭利な刃に注意!



屋内での使用に限る!



雨中や湿った場所で使用しないでください!



警告: 可動部は怪我の原因になります。



警告!



有毒ガス注意!



手を触れないでください! ガードの取り扱いは、必ずプラグを電源から抜いておこなってください。電動工具の使用中は、子供や作業員以外の人を近寄らせないでください。気が散ると手元が狂いがちになります。作業員以外の人は作業場所から安全な距離を保ってください。



アクセサリ類を交換する時や点検・整備およびクリーニングをおこなう時、また使用しない時は、必ずプラグを電源から抜いてください!

技術記号と単位

V	ボルト
~, AC	交流電流
A, mA	アンペア、ミリアンペア
n0	無負荷速度
∅	直径
°	度 (角度)
Hz	ヘルツ
DC	直流電流
W, kW	ワット、キロワット
/min or min-1	回/分
dB(A)	デシベル音圧レベル (A特性)
m/s2	メートル毎秒毎秒 (振動の大きさ)

仕様

製品番号:	TWX7RT001
適合ルーター:	Triton TRA001 Triton MOF001 Triton JOF001
ルーターユニットのサイズ:	660 x 410mm
ワークセンターのテーブルサイズ:	904 x 708mm
押出成形フェンスのサイズ:	680 x 85mm
押出成形フェンスの厚み:	21.4mm
MDFフェンスフェースのサイズ:	340 x 75mm (2枚)
MDFフェンスフェースの最大間隔:	90mm
フェンスの調整可能位置:	+25 / -125mm
フェンスの微調整:	1mm (1回転あたり)
スパーサーの設定:	0.5、1.0、1.5、2.0mm
安全ガードの高さ調整:	0~76mm
フェザーボードの高さ:	9.5mm
スロートプレートの最大ビット径 (Dmax):	大 - 50mm 中 - 40mm 小 - 20mm
集塵用ホース取り付け口 (直径):	31.75mm 高圧 62.5mm 低圧
重量:	9.9kg

安全上のご注意

⚠ **警告!** 電動工具を使用する時は、火災や感電、怪我の危険を減らすため、常に本取扱説明書に記載されている安全上の注意事項のほか、基本的な安全上の注意事項に従ってください。安全に関する注意事項と取扱説明書の全てをよくお読みになり十分に理解してから使用してください。また取扱説明書は大切に保管してください。

⚠ **警告:** この製品は、使用上の安全に関して責任を負える人による監督あるいは指導の下で作業する場合を除き、精神的および身体的な能力が低下した人(子供を含める)や十分な経験および知識のない人が使用することを意図したものではありません。子供がこの製品で遊んだりしないように十分に監督してください。

注意: 電動工具やアクセサリ、工具ビットなどは、それぞれの取扱説明書に従って使用してください。作業場の状態や自分がおこなう作業内容を考慮に入れて作業してください。本来の目的とは異なる運用をすると危険な状況に陥ることがあります。

下記のあらゆる警告の中で使われている「電動工具」という用語は、電源を電気コンセントからとった(電気コードの付いた)電動工具または電池式の(電気コードのない)電動工具を意味します。

1 作業場所はよく片付けておいてください - ちらかった場所や作業台は事故を招きます。

2 作業場の環境に注意してください

- 電動工具を雨でぬらさないでください。
- 電動工具を湿った場所や濡れた場所で使用しないでください。
- 作業場は明るくしてください。
- 可燃性の液体やガスのある場所で使用しないでください。

3 感電を予防してください - 身体がアースされているもの(パイプ、ラジエーター、レンジ、冷蔵庫など)に触れないようにしてください。

4 他人を近づけないでください - 作業以外の人や子供を電動工具や延長コードに触れさせないでください。作業場に近寄せないでください。

5 使用しない時は適切に保管してください - 電動工具を使用しない時は、子供の手の届かない、乾燥した鍵のかかる場所に保管してください。

6 無理な力で使用しないでください - 効率的で安全に作業するには電動工具に合った適度な力で使用してください。

7 作業に適した電動工具を使用してください - 小さな電動工具に無理をさせて重作業をおこなわないでください。

本来の用途とは異なる目的に使用しないでください。例えば、丸ノコで木の太枝や丸太を切ったりしないでください。

8 適切な服装で作業してください

- ダブダブの衣服やネックレスなどのアクセサリは電動工具の可動部に巻き込まれる恐れがあります。
- 屋外で作業する時は、作業に適した安全な履物を使用してください。
- 長い毛髪は帽子やヘアカバーで覆ってください。

9 安全保護具を使用してください

- 保護メガネを使用してください。
- 粉塵の発生する作業では防塵マスクかフェイスマスクを使用してください。

⚠ **警告:** 安全保護具を使用せず、不適切な服装で作業すると怪我の原因になり、より深刻な事故の原因になります。

10 集塵装置を接続して作業してください - 電動工具に集塵装置を接続できる場合は、必ず集塵装置を接続し適切に使用してください。

11 電気コードを乱暴に扱わないでください - 絶対に電気コードを引っ張ってプラグをコンセントから抜かないでください。電気コードを熱源や油、角のとがったものに近づけないでください。傷ついたり絡まったりした電気コードを使用すると、感電の危険が増します。

12 加工材をしっかりと固定してください - 可能な場合はいつでもクランプやバイスで加工材を固定してください。手で保持して作業するよりも安全です。

13 無理な姿勢で作業しないでください - 常に安定した足場と身体のバランスに注意してください。

14 電動工具の手入れをしてください

- 電動工具がコントロールしやすく、加工材に挟まって外しづらくなったりしないように、刃物は常に切れ味を鋭くきれいにしておきましょう。
- 潤滑剤の塗布やアクセサリの交換は取扱説明書に従ってください。
- 電気コードは定期的に点検し、損傷している場合は、トライトン製品販売店にお問い合わせください。
- 延長コードを定期的に点検し、損傷している場合は交換してください。
- ハンドルは常に乾燥したきれいな状態に保ち、油やグリースがついたままにしないでください。

⚠ **警告:** 電動工具による事故の多くは整備不足が原因です。

15 プラグを電源から抜いてください - 使用しない時や点検修理をおこなう時、また刃物やビット、カッターなどのアクセサリ類を交換する時は、必ずプラグを電源から抜いてください。

⚠ **警告:** メーカー指定以外のアクセサリやアタッチメントを取り付けて使用すると、怪我の原因になる場合があります。

16 調整キーやスパナを取り外してください - 電動工具のスイッチを入れる前に、調整用のキーやスパナが全て取り外してあるかどうか確認する習慣をつけてください。

17 誤って始動しないように注意してください - 電源にプラグを差し込んだり、バッテリーを取り付けたり、持ち上げたり、運んだりする時は、スイッチを切っておくようにしてください。

⚠ **警告:** 偶発的に電動工具を始動させると深刻な怪我をする恐れがあります。

18 屋外使用に適した延長コードを使用してください - 屋外で電動工具を使用する時は、屋外用の延長コードだけを使用してください。屋外使用に適した延長コードを使用すれば感電の危険が減ります。

19 決して油断しないでください

- 自分がしていることに注意し、常識を働かせてください。疲れている時は、電動工具を使用しないでください。
- 薬物やアルコールあるいは医薬品の影響がある時は、電動工具を使用しないでください。

⚠ **警告:** 電動工具使用中の一瞬の不注意が、深刻な人身事故につながります。

20 損傷した部分がないか点検してください

- 使用前に、正常に作動するか、また所定の機能が正しく動作するかを確認してください。
- 可動部の位置や動きが正常か、部品の破損はないか、取り付けに問題はないか、その他使用に影響を及ぼす不具合がないかを点検してください。
- 破損した安全ガードやその他の部品の修理や取り替えは、取扱説明書に従ってください。取扱説明書に記載されていない場合は、トライトン製品販売店にお問い合わせください。
- スイッチが正常に動作しない時は、必ずトライトン製品販売店にお問い合わせください。

⚠ **警告:** スイッチが正常に作動しない電動工具を使用しないでください。正常に動かないスイッチは、新しいスイッチと交換してから使用してください。

21 資格のある人に修理してもらってください - この電動工具は、該当する安全規格に適合しています。修理は資格のある技術者によっておこなわれなければ、使用者に対して大変危険です。

⚠ **警告:** 修理は、必ず同一の交換部品を使用しておこなってください。

⚠ **警告:** 電気コードが破損した場合は、トライトン製品販売店にお問い合わせください。

22 電動工具のプラグとコンセントは形状が一致していなければなりません - いかなる方法でもプラグに手を加えないでください。アースを要する電動工具にアダプタープラグを使わないでください。改造されていないプラグとそのプラグに合うコンセントを使えば、感電の危険が減ります。

23 電動工具を屋外で使用する時は、漏電遮断器(RCD)を経由して使用することを勧めます - RCDを使用すれば感電の危険が減ります。

⚠ **警告:** 漏電遮断器(RCD)」という用語は、「漏電回路安全装置(GFCI)」あるいは「漏電遮断器(ELCB)」と代替可能です。

⚠ **警告:** 本機をオーストラリアおよびニュージーランドで使用する場合は、定格感度電流が30mA以下の漏電遮断器(RCD)を経由して使用することをお勧めします。

ルーターテーブルに関する注意事項

⚠ **警告:** 常に安全保護具を使用してください。

- ・ 聴力を失う危険を減らす防音保護具
- ・ 有害な粉塵を吸い込む危険を減らす防塵マスク
- ・ ルータービットや粗材などを扱う時に鋭い刃で怪我をするのを防ぐ、ほつれない素材の耐切削手袋。ゆるんだり糸がほつれ出たりするような布製手袋は、ルーターテーブルで作業する時には絶対に使用しないでください。
- ・ 飛び散る木粉などによる目の怪我を防ぐ保護メガネ

作業場所にいる他の人たちも適切な保護具を着用するようにしてください。作業員以外の人は作業場所から安全な距離を保ってください。

⚠ **警告:** 常に安全ガードの集塵ホース取り付け口に適切な集塵装置を接続して作業してください。特定の種類の木材は、人や動物にとって有毒であったりアレルギー症状を引き起こしたりします。特に細かい粉塵を吸い込むと危険です。必ず、集塵装置の使用に加え、防塵マスクなどの適切な保護具を身につけて作業してください。

- 「仕様」の項でルーターテーブルに適合するルーターとしてリストされているブランジルーターだけを取り付けて使用してください。ルーターテーブルに取り付けるブランジルーターでの使用に適したルータービットで、コレットに適合するシャンクのルータービットだけを使用してください。
- ルーターが電源に接続してある時は、絶対にルーターテーブルの下に手を近づけないでください。
- ルーターをルーターテーブルに取り付ける前に、必ずルーターのブランジスプリングとプラスチック製ベースプレートを取り外してください。そうすることでテーブルの上からルータービットの交換や切削深さの調整が簡単におこなえるようになります。

- d) 切削部分に手を近づけないでください。絶対に回転している刃の真上やすぐ前に手を近づけないでください。片方の手がルータービットに近づいたら手を放し、ルータービットの上を超えるように弧を描くような動きでアウトフィード側へ手を移動します。絶対に加工材の後ろに手を置いて押したり無理な場所に手を置いたりしないでください。必要な場合は、棒や木片を使って加工材を押ししてください。
- e) 特別なジグや道具を使わずに長さが300mm以下の部材を加工しようとししないでください。大きめの部材を加工して、後から必要な長さにカットすることをおすすめします。
- f) 加工材を押すための棒や木片、その他のジグや安全装置を使用する前に、それらの危険性や利点、他の選択肢などをよく考えて判断してください。多くの作業に便利に安全に使用できる装置が、他の作業には危険という場合があります。加工材を押すための棒は、回転するルータービットに触れた場合に手から離れて飛び、深刻な怪我の原因になることがあります。
- g) ルーターテーブルで大きな木材を加工する時は、必ずインフィード側とアウトフィード側の両方で、そして必要な全ての場所で、また両サイド側でも加工材をサポートしてください。トライトンのマルチスタンドをお使いください。
- h) 常に安全ガードやフェンス、縦&横フェザーボードなど、加工材をガイドするものを使用してキックバックを防いでください。特に小さな部材や細長い部材の加工には重要です。縦フェザーボードをフェンスに取り付けると加工材が制御できずに持ち上がるのを防ぎます。
- i) 作業を始める前に、テーブル上にある固定されていない不要なものをすべて取り除いてください。振動でそれらの物が動いてルータービットに触れる危険があります。
- j) 絶対にルータービットが回転している時に木片や削屑を手で取り除こうとしないでください。必ずルーターのスイッチを切り、プラグを電源から抜いて、ルータービットの回転が完全に止まるのを待ってください。ルータービットに触れる時は、必ず耐切創手袋を着用し怪我をしないようにしてください。
- k) 加工材に釘やステーブルなど金属製の異物が残っていないか必ず点検してください。ルータービットが隠れた釘に触れるとビットが破損する可能性があります。破片が高速で飛んできたりキックバックが起きたりする可能性があります。深刻な怪我の原因になります。
- l) 可能な場合はいつでも、ルータービットが加工材の下から上に突き出ないブラインドカットの技法を使ってください。ビットが加工材の上に突き出ないようにすれば作業はさらに安全におこなえます。
- m) ルータービットができるだけテーブルから突き出ないようにしてください。加工に使用しない部分はテーブル面から出ないようにセットしてください。
- n) 新しいセットアップをおこなった時は、必ずプラグを電源から抜いた状態でスピンドルを手で回し、セッティングを確認してください。ルータービットとスロットプレートやフェンス(8)および安全ガード(17)との間に十分な間隔があるか、スイッチを入れる前にかならず確認して下さい。
- o) ルータービットの周りに十分な間隔ができるように、必ずビットに適したスロットプレートを使用してください。
- p) 常に安全ガードを使用して作業してください。安全ガード(17)ができるだけルータービットをカバーするように、また安全ガードが出来るだけ加工材に近づくように、ガードの高さを調整してください。そうすれば、作業者を回転するルータービットから保護するだけでなく、より効果的に集塵できます。
- q) 一度にたくさん削りすぎないように切削深さを制限してください。少しずつ何度かに分けて削った方が安全でし、よりきれいに仕上がります。
- r) ルータービットのサイズや加工材の材質に応じて、必ずルーターの回転速度を調整してください。プランジルーターの速度調整ダイヤルを使用してください。
- s) 必ずビットの回転方向に逆らう向きに加工材を送り入れてください。加工材を送り入れる方向とビットの回転方向はルーターテーブルの表面に矢印で表示されています。
- t) ベアリングやパイロットのないルータービットを使用して加工する時は、必ずフェンス(8)を使用してください。加工材は常にフェンスにしっかりと押し当てるようにサポートしてください。フェンス(8)の安全ガードは絶対に取り外さないでください。フリーハンドで作業する時は、常にベアリングやパイロット付きのルータービットを使用してください。

その他の注意事項

- ・ ルーターテーブルの仕様と適合する、良好な状態のルータービットで、加工材を手で送り入れる加工に適したものだけを使用してください。
- ・ ビットの刃が加工材を送り入れる方向と同じ方向に加工材に当たらないように注意してください。同じ方向に当たると加工材が持ち上がり、制御できなくなって作業者の手を離れ危険な方向に飛んで行くことがあります。
- ・ ルータービットは、ビットのメーカーによる再研磨についての説明書に明確に従い、適切な研磨装置を用いておこなえる場合以外は、再研磨しないでください。ほとんどのルータービットは、刃の再研磨がおこなえませんので、摩耗した場合は新しいものと交換する必要があります。
- ・ 「フェンストラップ」と呼ばれる状態にならないようにフェンスの位置に注意してください。「フェンストラップ」というのは、加工材がフェンスとルータービットの間に挟まってしまう状態のことです。加工材の前面がビットの後ろになるほどフェンスをビットから離してセットした場合に発生します。加工材をフェンスに押し当てるのが難しいために非常に危険です。加工材が持ち上がる危険もあります。
- ・ 使用するルータービットの大きさに適した正しいサイズのテーブルインサート(テーブルリング)を取り付けて作業してください。
- ・ ルーターテーブルは、必ず完全に組み立ててから使用してください。また、収納していた後に再び組み立てた場合は、全ての部品を点検してください。
- ・ ルーターの調整やアクセサリーの交換をする時や、ルーターテーブルをワークセンターに取り付ける時は、必ずプラグが電源から抜いてあることを確認して下さい。
- ・ **ルーターのプラグを直接電源に接続しないでください。**ルーターのプラグは、緊急時に素早くスイッチを切ることができるように、必ずルーターテーブルのスイッチボックスに接続してください。
- ・ ルーターテーブルの取り付けは、テーブルが倒れないように固くしっかりとした平坦な面でおこなってください。長尺材や幅広材を加工する時は、インフィード側とアウトフィード側の両方で補助サポートを使用してください。適切なサポートを使用しないで長尺材を加工すると、テーブルが作業の方側に倒れて怪我をする危険があります。

- ・ ルーターは多くの振動を発生させますので、取り付け金具がゆるむ可能性があります。頻繁に取り付け金具を点検し、必要なら締め直してください。
- ・ ルータービットの刃が加工材に触れた状態でルーターのスイッチを入れしないでください。コントロールを失い怪我の原因になります。
- ・ ルーターテーブルは、平らな材料、真っ直ぐな材料、および四角い材料の加工のためだけに設計されています。曲がったり歪んだりした材料や平らでない材料、弱くもろい材料やむらのある材料を加工しないでください。必要であれば、作業の前に材料が加工に適しているかどうかを確認して下さい。不適切な材料を加工すると、コントロールを失い怪我をする危険があります。

⚠ 警告: 整備が不十分な電動工具を使用するとコントロールを失う危険が増します。ルータービットは、ビットのメーカーの説明書に従って正しく研磨され、整備され、調整されたものだけを使用してください。

⚠ 警告: 作業中に困ったことが起きたり、安全に作業を続けることに自信がない時は、ルーターテーブルの使用をやめてください。

各部の名称

1. 縦フェザーボードスロット
2. フェンスフェーススペーサー
3. ユニット水平度調整ネジ
4. フェンス微調整アジャスター
5. 縦フェザーボード
6. 安全ガードノブ
7. 集塵ホースコネクター
8. フェンス
9. フェンスノブ
10. テーブルスケール
11. ユニット水平度調整ネジ
12. 指穴
13. フェザーボード調整ノブ
14. フェンスフェース
15. ユニット取り付けローラー&ガイド
16. ハイワインダー差し込み穴
17. 安全ガード
18. 方向表示
19. 横フェザーボード
20. フェザーボードスロットノブ
21. フェザーボード調整ノブ
22. ユニット水平度調整ボビンネジ
23. フェンスフェース調整ノブ
24. 微調整アジャスター
25. フェンススロット
26. フェンス微調整アジャスタノブ
27. インジケーター

用途

段欠き、溝掘り、平面出し、装飾加工(フェンス&フリーハンド)、木口処理、テンプレートガイドを使った加工、ほぞ継ぎ加工などが効果的におこなえるルーターテーブルで、トライトンのルーターを取り付けることができます。このルーターテーブルは、トライトンのワークセンターTWWXに取り付けて使用します。

製品の開梱

- ・ 十分注意して箱を開け、製品を確認してください。製品の特長や機能の全てを十分に理解してください。
- ・ 全ての部品が揃っており、良好な状態であることを確認してください。もしも、不足部品や破損した部品があれば、必ず使用する前に部品を交換してもらってください。

⚠ 警告: この取扱説明書は、トライトンのルーターおよびトライトンのワークセンターの取扱説明書と組み合わせてお読みください。

取扱説明ビデオは www.tritontools.com/ja-JP でご覧ください。

ご使用の前に

⚠ 警告: アクセサリーや部品を取り付けたり取り外したりする時、またあらゆる調整をおこなう時、ユニットをワークセンターに取り付けたり取り外したりする時は、必ずスイッチを切り、プラグを電源から抜いてください。

ルーターユニットの取り付け&取り外し

⚠ 警告: ルーターテーブルユニットを取り付けたり取り外したりする時は、ルータービットを安全な高さに下げてください。

⚠ 警告: 電動工具を取り付けたユニットは重いので十分に注意してください。ユニットの取り付け&取り外しをおこなう時は、必ずユニットを両手で扱い、足場に注意し、真っ直ぐに立って、無理な動きをしないように気をつけてください。

重要: 必ずユニットにある両方の指穴を使って十分に注意して取り付けてください。ユニットをワークセンターの取り付け部に下ろす時にコントロールを失うと、ワークセンターやルーターテーブルユニットおよび取り付けられているルーターが壊れたり、作業者が怪我をしたりする可能性があります。

⚠ 警告: ユニットとワークセンターのシャーンの間には手や指、体の一部を置かないでください。(図L参照)

取り外し方法: 両方のユニットロックをロック解除の位置に切り替えます。(図M) 両方の指穴(12)を使ってユニットを持ち上げて45°に傾け、スライドさせて持ち上げて取り外します。

取り付け方法: ユニットローラーをユニット取り付けガイド(15)に入れて、ローラーを支点にしてユニットを下ろします。指穴を使って十分に注意しながらユニットを下ろし、水平になったらユニットロックをロックの位置に切り替えます。

注意: ユニットは120°くらいまで持ち上げて傾けると立てることができます。この角度にすると取り付けた電動工具の調整などユニットの下側の調整がおこなえ、ユニットを取り外す必要がありません。

ルーターテーブルユニットの組み立て

- 図A〜Kを見ながらルーターテーブルユニットを組み立ててください。ステップBでは、以下の点に注意してください。

注意: 図AのP1-6は、フリーハンド作業用のスターティングピンです。フリーハンド作業をおこなう時だけ取り付けてください。

トライトンルーターをマウントプレートへ取り付ける

- マウントプレートはテーブルの下側にあり、トライトンのブランジルーター全3機種(JOF001、MOF001およびTRA001)を直接取り付けられるように設計されています。

⚠ 警告: テーブルに取り付けて作業できるようにルーターのブランジスプリングを取り外してください。ブランジスプリングを取り外す手順については、ルーターの取扱説明書をお読みください。取り外したスプリングは、ルーターをルーターテーブルから外した時に再び取り付ける必要がありますので、無くさないように安全な場所に保管してください。

⚠ 警告: トライトンのブランジルーター(JOF001)に付いているブランジスプリングは、ルーターテーブルに取り付ける前に取り外さないでください。

- ルーターのベースプレートからプラスチックのカバーを外してください。カバーを固定しているネジをゆるめて外します。取り外したプラスチックのベースプレートとネジは、再び取り付ける時まで、無くさないように大切に保管してください。
- ルーターをマウントプレートに取り付けた時に完全に平らになるように、ルーターのベースにゴミなどが付いていないことを確認して下さい。
- ルーターに付いている2つの取り付けノブをゆるめ、ノブがベースから約10mm程度上になるようにします。
- 取り付けノブを押してボルトの頭を鍵穴に入れます。ルーターを反時計回りに回してノブが小さな三角形の穴の位置に来るようにします。(図B)
- ノブをしっかり締めて固定します。
- ワークセンターのプラグが電源に接続していないことを確認し、ルーターのプラグをワークセンターのソケットに差し込みます。ルーターのプラグは直接電源に接続しないでください。

注意: 旧型のトライトンルーター(TRA001)は、テーブルハイワインダーを取り付けられるようになっていない場合があります。

スロートプレートの水平度調整

- ルーターテーブルに取り付けたスロートプレートがテーブル面と完全に水平になっているかどうか直角定規などを用いて調べ、付属の六角棒スパナで完全に水平になるように調整してください。(図N)
- 3本のスロートプレートネジ(P1-10/11)でスロートプレートを固定します。ネジはスチールプレート(P1-15)の穴に十分に入れてください。
- ネジを締めたら再度スロートプレートがテーブル面と完全に水平になっているかどうか確認して下さい。

重要: 必ず使用するルータービットの大きさに応じた適切なスロートプレートを使用してください。

ルーターユニットの水平度調整

- 安全かつ正確に加工するためには、ユニット面がワークセンターのシャーンテーブル面と完全に水平になるように調整する必要があります。このために、全てのユニットには7個の水平度調整ネジ(3 & 11)が付いています。

- ユニットをワークセンターのシャーンに取り付けたらユニットロックを切り替えてロックの位置にしてください。
- ユニットとワークセンターのシャーンとの間のがたつきが完全になくなるように3つのユニット水平度調整ボビンネジを締めてください。
- 定規などの真っ直ぐなものを、水平度調整ネジを横切るようにユニットの角に当て、ずれがないかどうかを調べます。
- ずれがあれば水平度調整ネジを回して調整します。付属の六角棒スパナを使って、角の両側がワークセンターのシャーンテーブル面と完全に水平になるように調整してください。
- 他の3つの角についても同様に水平度を調べて調整してください。またユニットの長い方の側の真ん中にある水平度調整ネジの位置でも水平度を調整してください。

- 定規などの真っ直ぐなものをユニットの長方形に対して直角に当てるだけでなく斜めにも当てて、ユニットの全ての端がワークセンターのシャーンテーブル面と完全に水平になっていることを確認してください。必要に応じて随時再確認してください。

集塵機能

⚠ 警告: 常に適切な吸引式掃除機か業務用集塵装置を使用してください。

⚠ 警告: 特定の天然木材や塗装された木材、表面被覆された木材などから発生する粉塵には有害な物質が含まれている場合があります。有害な物質が含まれている粉塵の廃棄は、必ず法律や規則に従ってください。

- 吸引式掃除機を使用すれば非常に効果的に集塵できるため、家庭用の掃除機(特にバッグ付きの掃除機)はすぐに粉塵でいっぱいになってしまいます。トライトンのダストコレクター(DCA300)を接続して集塵すると、もっと大きな容量の集塵がおこなえるので大変便利です。
- ルーターの消費電力と掃除機の消費電力が合わさると、電源のコンセントや延長コードの定格アンペア数を超える可能性があります。必ずルーターと掃除機は別々の電源を使用し、ルーターと掃除機のスイッチを同時に入れないようにしてください。

使用方法

⚠ 警告: 本機を使用して作業する時は、常に保護メガネや適切な防塵マスク、防音保護具、作業に適した保護手袋などの安全用具を使用してください。

重要: ルーターテーブルには加工材を送り入れる方向が表示されています。これはルーターで切削加工する場合の安全で正しい方向を表しています。

⚠ 警告: 大きな加工材でワークセンターのバランスを失わないように十分注意してください。

注意: ワークセンターの使用法や注意事項、部品名などを示す図表については、ワークセンターTWX7に付属の取扱説明書をご覧ください。

ワークセンターのスイッチボックスの使用方法

重要: スイッチを入れるにはワークセンターのスイッチボックスを電源に接続する必要があります。作業中に電力の供給が中断した場合、ワークセンターのスイッチは自動的にオフにリセットされます。再び作業を始めるには、スイッチをオンにする必要があります。

スイッチのオン&オフ

注意: ルーターの使用法や注意事項についてはルーター付属の取扱説明書をお読みください。

- ワークセンターのスイッチはフロント側にあります。
- ワークセンターのプラグを電源に接続して、電源のコンセントにスイッチがある場合はスイッチを入れてください。
- ストッププレートを押してワークセンターのスイッチを「O」の位置にしてください。
- 電動工具のスイッチを入れるには、ワークセンターのスイッチを押して「I」の位置に入れます。
- ワークセンターのスイッチを「I」の位置に入ると電動工具を使用できます。

- ストッププレートを押すとスイッチが切れます。

作業者の位置と加工材を送る方向

- 作業者が立つ位置は、安全ストッププレートの位置から判断すれば明らかです。緊急時に素早くスイッチを切ることができるように、常にスイッチの近くに立つようにしてください。
- この位置から各ユニットのテーブル面に記された矢印の方向に加工材を送ってください。

ルータービットの取り付け&取り外し

⚠ 警告: このルーターテーブルユニットでは、刃径が50mm以上のルータービットを使用しないでください。

- ルーター本体に付いているスイッチを切ってください。
- テーブルハイワインダーをルーターテーブル上から取り付けて、ハイワインダーを回してビットとコレットを上にかかします。(図U)
- コレットスパナを使ってビットを取り外したり交換したりしてください。
- テーブルハイワインダーを回してビットを正しい位置まで下げてください。
- ルーター本体のスイッチを再び「オン」の位置に入れる時は、ワークセンターのスイッチが「オフ」の位置になっていることを必ず確認して下さい。

重要: ルーターが電源に接続している状態でテーブルハイワインダーを使用しないでください。

重要: 使用できるルータービットの種類やサイズについては、ルーターの取扱説明書をお読みください。

安全ガードの使い方

- 可能な場合は必ず安全ガード(17)を使用し、作業者の手を保護する適切な高さに調整して作業してください。

製品番号	製品名
TWX7P	マイターゲージ

フェンス微調整アジャスタの使い方

- フェンス微調整アジャスタ(4)のサムホイールを回して調整に必要なだけ出してください。
- 微調整アジャスタをフェンスの後ろ側に当てて固定してから、サムホイールを回して切削分だけアジャスタを引っ込みます。サムホイール1回転で1mm動きまます。
- フェンスのロックを解除して微調整アジャスタ側に動かし、再度ロックして固定してください。

フェンスの使い方

- 必ずフェンスフェース(14)はできるだけビットに近づけた位置でセットしてください。フェンスは前後にスライドさせて動きます。フェンスが不意に動かないように、しっかり固定してください。

フェザーボードの使い方

重要: 横フェザーボードと縦フェザーボードは、使用時に重ならないようにしてください。最低で10mmの間隔をあける必要があります。(図Q)

縦フェザーボード(5)と横フェザーボード(19)は、加工時に材料をより確実に保持するために、軽い圧力を加えて材料をフェンスに押さえつけるために使用します。

- どちらのフェザーボードにも1本だけ短いピンがあります。(図O) このピンの位置が加工材のラインです。どちらのフェザーボードもこの短いピンがちょうど加工材に触れる位置に調整してください。そうすれば長い方のピンが適切な圧力で加工材を押さえます。
- ルータービットの高さが取り付けられた横フェザーボードの高さを超えないように注意してください。

フェンススペーサーの使い方

平面出し加工では、ルータービットはフェンスフェース(14)にほとんど隠れた状態になっているはず。(図R & S)

警告: 絶対に加工材をルータービットと右側フェンスの間を通すような設定で平面出し加工をしてはいけません。加工材がビットの回転で曲がり浮き上がって、作業者の手を離れて飛んで行ったり、作業者の手をビットの刃に引き込む危険があります。

ルーターフェンスを使った平面出し

- 平面出しは、フェンスフェーススペーサー(2)を使うと 0.5、1.0、1.5 および 2.0mmの深さでおこなえます。

方法 1

- 2つのフェンスフェースはできるだけビットに近づけてセットしてください。
- スプリング付きの左側フェンスフェースをフェンスから離して隙間を作り、2つのフェンスフェーススペーサーを差し込んでください。スペーサーのマークをよく確かめて必要な切削深さになるようにしてください。
- 木材の端など真っ直ぐなものを使って、ビットの刃と左側フェンスフェースが真っ直ぐになるように調整してください。加工を始めます。

方法 2

- 2つのフェンスフェースはできるだけビットに近づけてセットしてください。
- 微調整アジャスタ(4&24)を真ん中辺りにセットしておきます。
- 木材の端など真っ直ぐなものを使ってビットの刃と2つのフェンスフェースが真っ直ぐになるように調整します。微調整アジャスタ(4&24)をフェンスに触れる位置に動かし、フェンスをこの位置に固定してください。
- 切削の深さを決めます。微調整アジャスタを時計回りに回してこの切削深さ分だけ引っ込みます。フェンスの固定を解除して微調整アジャスタに触れるまで後ろに動きます。
- スプリング付きの左側フェンスフェースをフェンスから離して隙間を作り、2つのフェンスフェーススペーサーを差し込んでください。スペーサーのマークをよく確かめて必要な切削深さになるようにしてください。加工を始めます。

スターティングピンの取り付け

以下の製品以外の様々なアクセサリや消耗品がトライトン製品販売店で求めいただけます。交換部品はトライトン製品販売店かwww.tritontools.comでも求めいただけます。

点検・修理

警告: 点検・整備およびクリーニングをおこなう時は、必ずプラグを電源から抜いておこなってください。

点検

- 全てのネジがしっかりと締まっており、全ての部品に損傷がなく良好な状態であることを定期的に点検してください。不良部品や破損した部品、摩耗した部品があれば、部品を交換するまではルーターテーブルを使用しないでください。
- 本機の電気コードに擦り切れや損傷がないかどうか使用するたびに点検してください。修理が必要な場合は、トライトン製品販売店にお問い合わせください。本機を延長コードに接続させて使用する場合は、延長コードも同様に使用のたびに点検してください。

クリーニング

- 電動工具はいつもきれいにしておきましょう。汚れや粉塵は内部部品の傷みを早め電動工具の寿命を短くします。やわらかいブラシや乾いた布を使って機体を掃除してください。可能な場合は、きれいな乾燥した圧縮空気を通風口に吹き付けて粉塵を取り除いてください。
- 本体は湿った布に中性洗剤を含ませて拭いてください。アルコールやガソリン、強いクリーナー類は使用しないでください。
- プラスチック部の汚れを落とすのに絶対に腐蝕剤を使用しないでください。

潤滑剤

- 全ての可動部分に適した潤滑剤を定期的に軽く塗布してください。

保管

この製品は、子供の手の届かない安全で乾燥した場所に、十分注意して保管してください。

廃棄

機能しなくなったり修理が不可能になった電動工具を廃棄する場合は、必ず国の法律に従ってください。

- 電動工具やその他の不用になった電気&電子道具を家庭ごみとして廃棄しないでください。
- お住まいの自治体の廃棄物処理機関に電動工具の正しい廃棄方法を問い合わせてください。

トラブルシューティング

症状	想定される原因	対応方法
スイッチを入れても動かない	電源が入っていない	電源に問題がないか調べる
	ルーターのスイッチが入っていない	ルーターのスイッチをリセットする
テーブルユニットが水平でない	水平度調整ネジが正しく調整できていない	「ルーターユニットの水平度調整」をお読みください
	地面が平らでない	ワークセンターを安定した平坦な面に置るか、地面が平らでない場合は別な場所に動かす
異常な音がする	ルータービットが正しく取り付けられているか調べる	コレットを締めなおす
	取り付け金具がゆるんでいる	取り付け金具を点検する
	ルーターの取り付けがゆるんでいる	ルーターを正しく取り付けて取り付け金具をしっかり締める
作業中に大量の粉塵や木片が出る	掃除機の袋あるいは集塵装置のタンクがいっぱいになっていないか調べる	バッグを取り替えるかタンクを空にする
	集塵装置のスイッチが入っているかどうか調べる	スイッチを入れる
	集塵装置が正しく接続できているかどうか調べる	集塵装置やホースを正しく組み立て、正しく接続する
きれいに仕上がらない	ルータービットの刃がよく切れるか、状態が良好かどうか調べる	切れ味が悪い場合や摩耗していた場合は交換する
	ルーターの速度設定が正しいかどうか調べる	ルーターの速度を正しく設定する
	一回の加工でたくさん削りすぎている	何回かに分けて加工する
加工材がうまくコントロールできない	加工材を置く位置が正しくない	ルーターテーブル取扱説明書の注意事項および及びルーターの取扱説明書をよくお読みください
	フェンスの位置が正しくない	
	加工材を送り入れる方向が正しくない	
	フェザーボードの使い方が正しくない	

製品保証 / ご購入の記録

当社のウェブサイト tritontools.com* で必要事項を記入し保証登録してください。

登録いただきました内容は、特に明示されていない場合を除いて当社のマーケティングリストに入れさせていただきます。新商品情報などをお届けします。

登録いただいたお客様の個人情報は、いかなる第三者にも利用させることはいたしません。

ご購入記録

ご購入日 ____ / ____ / ____

製品番号: TWX7RT001

シリアルナンバー: _____

(ハウジング部に記載)

ご購入の際のレシートは購入日を証明するために保管して下さい。

